

S-Klasse

Limousine



Preisliste gültig ab 25. April 2024

Mercedes-Benz



Willkommen.

In der Markenwelt von Mercedes-Benz.



Die S-Klasse behauptet sich einmal mehr als Ikone der Oberklasse und Trendsetter. Als Botschafter einer neuen Designphilosophie von Mercedes-Benz perfektioniert sie die Formensprache der Sinnlichen Klarheit. Mit Innovationen, bei denen der Mensch im Mittelpunkt steht, prägt Mercedes-Benz die nächste Generation zeitgemäßer und individueller Mobilität. Die S-Klasse steht für die Faszination der Marke und definiert das Luxussegment des Automobils. Die neue Luxuslimousine lässt sich mit vier Sinnen – Sehen, Fühlen, Hören und Riechen – erfahren. Zugleich bietet sie eine Vielzahl von Innovationen, zum Beispiel hinsichtlich Unterstützung, Schutz und Interaktion.

Optimale Ergonomie, High-Tech-Materialien und hochwertigste Verarbeitungsqualität verschmelzen mit einem ästhetischen Design, das bis in kleinste Details durchdacht ist. Diese „Sinnliche Klarheit“ trifft in der neuen S-Klasse auf eine Geräusch- und Vibrationsdämmung, die neue Maßstäbe setzt. Damit werden Fahrten in der S-Klasse für ihre Insassen zu einem Luxus- und Wohlfühlerlebnis, das aus der Summe vieler Maßnahmen und Features entsteht.

Sie ahnen es bereits: Es gibt nahezu grenzenlose Möglichkeiten, die S-Klasse ganz nach Ihren persönlichen Wünschen zu gestalten. Nehmen Sie sich die Zeit, stöbern Sie in aller Ruhe in dieser Preisliste, konfigurieren Sie Ihr Wunschfahrzeug online und sprechen Sie uns vor Ort bei Ihrem Mercedes-Benz Partner an. Gerne können Sie auch eine Probefahrt vereinbaren und sich höchstpersönlich von unserem Anspruch überzeugen.

Ihr Mercedes-Benz Team

Über den detaillierten Umfang der Sonderausstattungen informiert Sie gerne Ihr Mercedes-Benz Partner. Weitere Informationen erhalten Sie unter www.mercedes-benz.de und über unsere Mercedes-Benz Kundenbetreuung: Montag bis Freitag von 7.30 – 20.00 Uhr
Telefon: 00800 9 7777777

Inhalt.

Vorwort	2
Produkt-Highlights	4
Modellvarianten und technische Daten	5
Design	11
Lines und Design-Pakete	
Zierelemente	
Lacke	
Kombinationsmöglichkeiten Polster und Lacke	
Mercedes-AMG	33
Mercedes-Maybach	53
Elektromobilität	79
Serien- und Sonderausstattung	85
Exterieur	
Interieur	
Sicherheit und Assistenzsysteme	
Parken und Rangieren	
Infotainment, Navigation und Kommunikation	
Technik	
Antrieb	
Fahrwerk	
Fahrhilfen	121
Weitere technische Daten	124
Service	128
Finanzdienstleistungen und Versicherungen	129
Fahrzeugabholung	130
Mercedes me connect	131



Produkt-Highlights.

Die neue S-Klasse. Cares for what matters.

Das Ziel: das beste Auto der Welt bauen. Das Ergebnis: die neue S-Klasse. Dazu hat Mercedes-Benz einmal mehr faszinierende Innovationen gebündelt.

Hochwertige Innenarchitektur

Es ist die herausragende Qualität der S-Klasse, dass sie Status und Fortschritt vereint – und das in jeder Konfiguration äußerst ansprechend. Für die Mercedes-typische Einheit aus Emotion und Intelligenz steht beispielhaft die Aktive Ambientebeleuchtung. Mit ihr erlebt der Kunde einen Technologiesprung. Umlaufende Lichtbänder und Zierelemente verschmelzen nahtlos zu einer Lichtebene auf Brusthöhe der Insassen. Animationen in den Lichtbändern erweitern außerdem die Funktionshinweise der Assistenzsysteme und bilden damit ein vollkommen neues Informationsmedium.

Luxuriöser Fond

Die S-Klasse ist die Ikone unter den Luxuslimousinen. Ihr Fond ist ein wesentlicher Erfolgsfaktor. Ob Wellness-Oase, rollendes Büro oder Erlebniswelt mit hohem Unterhaltungswert. Als Sinnbild und Vorreiter für modernste Automobiltechnik stellt die S-Klasse im Fond erneut zukunftsweisende Ausstattungen vor. Etwa durch den Fondairbag. Eine Weltneuheit, die das Schutzpotenzial für die Passagiere erhöht. Im Fond der S-Klasse seinen Platz zu nehmen, bedeutet aber vor allem den Einstieg in eine Welt von ausgewählten, feinsten Materialien. Ihre sorgfältige Verarbeitung ist für sich gesehen ein Genuss.

DIGITAL LIGHT mit Projektionsfunktion

Mit DIGITAL LIGHT erleben Sie ideale Lichtverhältnisse – optimal angepasst an andere Verkehrsteilnehmer und die Umgebung. Ein Modul mit über 1 Million Pixel erweitert MULTIBEAM LED. Das HD-System arbeitet wie ein Beamer und reagiert mit brilliantem Licht auf veränderte Bedingungen von Verkehr, Fahrbahn oder Wetter. Auch der Fernlicht-Assistent Plus schneidet entgegenkommenden oder vorausfahrenden Verkehr mit nie dagewesener Präzision aus. So vergrößert sich der nutzbare Lichtkegel insgesamt deutlich. Zudem assistiert Ihnen DIGITAL LIGHT mit Hinweisen auf der Fahrbahn und optimiert die Orientierung.

MBUX Augmented Reality Head-up-Display

Modernste Beamer-Technologie projiziert ein virtuelles Bild mit fahrrelevanten Informationen in Ihr Blickfeld. Im Vergleich zum klassischen Head-up-Display ist die Anzeigefläche deutlich vergrößert. Die farbigen Einblendungen sehen Sie in einem virtuellen Abstand von zehn Metern vor dem Fahrzeug. Dabei verschmelzen diese direkt erlebbaren Informationen nahtlos mit der Realität. Sie bieten Ihnen gerade in komplexen Abbiegesituationen einen echten Mehrwert. Wenn Sie ankommen, wird Ihr Ziel prominent mit Straßennamen und Hausnummer markiert. Selbst an grellen Sonnentagen und auf hellen Straßenbelägen erkennen Sie die Anzeigen des Head-up-Displays deutlich. Dazu passt ein Sensor die Helligkeit automatisch dem Umgebungslicht an.

Burmester® High-End 4D-Surround-Soundsystem

Sie erleben Musik mit allen Sinnen und einem einzigartigen 4D-Erlebnis. Sogenannte Exciter – Experten sprechen von Körperschallwandlern – vibrieren und schwingen im Takt der Rhythmen. Das eröffnet Ihnen eine 4. Dimension, intensiviert den Musikgenuss und entspannt Sie gleichzeitig. Ebenfalls in den Sitzen integrierte Surround-Lautsprecher optimieren den Raumklang, der noch realistischer wird. Die Position nahe am Ohr verbessert auch die Sprachverständlichkeit bei Telefonie und Infotainment. Diesen Driver Mode aktivieren Sie nach Ihrem Wunsch. Die insgesamt 31 Highend-Lautsprecher - alle mit eigenem Verstärker-Kanal - sorgen für einen spektakulären Sound.

DRIVE PILOT

Das System für hochautomatisiertes Fahren (SAE-Level 3¹) ermöglicht es bei hohem Verkehrsaufkommen oder Stausituationen auf geeigneten Autobahnabschnitten in Deutschland bis zu einer Geschwindigkeit von 60 km/h die Fahraufgabe unter bestimmten Bedingungen an das System zu übergeben. Für Kunden bedeutet dies ein ultimatives Fahrerlebnis. Sie können entspannen oder arbeiten und so wertvolle Zeit zurückgewinnen.

¹SAE-Level 3: Die automatisierte Fahrfunktion übernimmt bestimmte Fahraufgaben. Dennoch ist weiterhin ein Fahrer notwendig. Der Fahrer muss jederzeit bereit sein, die Kontrolle über das Fahrzeug zu übernehmen, wenn er durch das Fahrzeug zum Eingriff aufgefordert wird.



Modellvarianten und technische Daten – Plug-in-Hybride.

Typ Limousine, 4 Türen kurzer Radstand	Motor Hubraum cm ³ Zylinder	Getriebe	Nennleistung ¹ kW (PS) Drehmoment ¹ Nm Verbrennungsmotor	Nennleistung kW (PS) Drehmoment Nm E-Motor	Systemleistung kW (PS) Drehmoment Nm	Höchstgeschwindigkeit km/h Beschleunigung 0-100 km/h (s) Elektrischer Reichweitewert EAER ² km	Energieverbrauch gewichtet, kombiniert ² Stromverbrauch + Kraftstoffverbrauch (kWh/100 km + l/100km) Kraftstoffverbrauch kombiniert bei entladener Batterie (l/100 km)	CO ₂ -Emissionen ² gewichtet, kombiniert / gesamt, kombiniert (g/km) CO ₂ -Klassen gewichtet, kombiniert / bei entladener Batterie Emissionsklasse	Preis Euro inkl. MwSt. exkl. MwSt.
S 450 e mit EQ Hybrid Technologie	Benziner 2.999 R6	9G-TRONIC (automatisch)	220 (299) 450	110 (150) 440	300 (408) 650	250 5,9 96–115	24,8–22,4 + 0,9-0,6 8,6–7,6	20–14 / 196–173 B / G–F Euro 6e	127.318,10 106.990,00
S 580 e 4MATIC mit EQ Hybrid Technologie	Benziner 2.999 R6	9G-TRONIC (automatisch)	270 (367) 500	110 (150) 440	375 (510) 750	250 4,9 93–108	25,5–22,5 + 1,0-0,7 9,0–8,0	22–16 / 204–181 B / G Euro 6e	141.003,10 118.490,00

¹ Angaben zur Nennleistung und zum Nenndrehmoment nach Verordnung (EG) Nr. 595/2009 in der gegenwärtig geltenden Fassung.

² Die angegebenen Werte wurden nach dem vorgeschriebenen Messverfahren WLTP (Worldwide harmonised Light-duty vehicles Test Procedures) ermittelt. Der Energieverbrauch und der CO₂-Ausstoß eines Pkw sind nicht nur von der effizienten Ausnutzung des Kraftstoffs bzw. des Energieträgers durch den Pkw, sondern auch vom Fahrstil und anderen nichttechnischen Faktoren abhängig.



Jetzt Wunschrate berechnen: www.mercedes-benz.de/ratenrechner

Der mobile Ratenrechner: QR-Code scannen und ganz bequem die Leasing- und Finanzierungsraten für Ihren Mercedes berechnen.

Sämtliche Kaufpreise verstehen sich für die Serienausstattung ab Herstellerwerk. Bei Auslieferung über eine Niederlassung oder Vertretung fallen zusätzlich Überführungskosten an. Die Kaufpreise für Sonderausstattungen gelten nur für den Einbau im Herstellerwerk. Änderungen in Konstruktion und Ausführung sowie Irrtümer und Druckfehler sind vorbehalten. Die Abbildungen können auch Zubehör und Sonderausstattungen enthalten, die nicht zum serienmäßigen Lieferumfang gehören. Farbabweichungen sind drucktechnisch bedingt.

Modellvarianten und technische Daten - Plug-in-Hybride.

Typ	Motor Hubraum cm ³ Zylinder	Getriebe	Nennleistung ¹ kW (PS) Drehmoment ¹ Nm	Nennleistung kW (PS) Drehmoment Nm	Systemleistung kW (PS) Drehmoment Nm	Höchstgeschwindigkeit km/h Beschleunigung 0-100 km/h (s) Elektrischer Reichweitewert EAER ² km	Energieverbrauch gewichtet, kombiniert ² Stromverbrauch + Kraftstoffverbrauch (kWh/100 km + l/100km) Kraftstoffverbrauch kombiniert bei entladener Batterie (l/100 km)	CO ₂ -Emissionen ² gewichtet kombiniert / gesamt, kombiniert (g/km) CO ₂ -Klassen gewichtet, kombiniert / bei entladener Batterie Emissionsklasse	Preis Euro inkl. MwSt. exkl. MwSt.
			Verbrennungsmotor	E-Motor					
S 450 e mit EQ Hybrid Technologie	Benziner 2.999 R6	9G-TRONIC (automatisch)	220 (299) 450	110 (150) 440	300 (408) 650	250 5,9 95-114	25,0-22,6 + 0,9-0,6 8,7-7,7	21-14 / 198-174 B / G-F Euro 6e	131.602,10 110.590,00
S 580 e 4MATIC mit EQ Hybrid Technologie	Benziner 2.999 R6	9G-TRONIC (automatisch)	270 (367) 500	110 (150) 440	375 (510) 750	250 4,9 93-107	25,7-22,6 + 1,0-0,7 9,0-8,0	23-16 / 205-182 B / G Euro 6e	144.692,10 121.590,00
Mercedes-AMG S 63 E Performance	Benziner 3.982 V8	AMG SPEED- SHIFT MCT 9G (automatisch)	450 (612) 900	140 (190) 320	590 (802) 1430	250 / 290 ³ 3,3 31-31	22,2-22,2 + 4,6-4,6 11,8-11,8	104-104 / 268-268 C / G Euro 6e	208.749,80 175.420,00

¹ Angaben zur Nennleistung und zum Nenndrehmoment nach Verordnung (EG) Nr. 595/2009 in der gegenwärtig geltenden Fassung.

² Die angegebenen Werte wurden nach dem vorgeschriebenen Messverfahren WLTP (Worldwide harmonised Light-duty vehicles Test Procedures) ermittelt. Der Energieverbrauch und der CO₂-Ausstoß eines Pkw sind nicht nur von der effizienten Ausnutzung des Kraftstoffs bzw. des Energieträgers durch den Pkw, sondern auch vom Fahrstil und anderen nichttechnischen Faktoren abhängig.

³ Mit optionalem AMG Driver's Package (250)



Jetzt Wunschrate berechnen: www.mercedes-benz.de/ratenrechner

Der mobile Ratenrechner: QR-Code scannen und ganz bequem die Leasing- und Finanzierungsraten für Ihren Mercedes berechnen.

Sämtliche Kaufpreise verstehen sich für die Serienausstattung ab Herstellerwerk. Bei Auslieferung über eine Niederlassung oder Vertretung fallen zusätzlich Überführungskosten an. Die Kaufpreise für Sonderausstattungen gelten nur für den Einbau im Herstellerwerk. Änderungen in Konstruktion und Ausführung sowie Irrtümer und Druckfehler sind vorbehalten. Die Abbildungen können auch Zubehör und Sonderausstattungen enthalten, die nicht zum serienmäßigen Lieferumfang gehören. Farbabweichungen sind drucktechnisch bedingt.

Modellvarianten und technische Daten – Diesel/ Benziner.

Typ Limousine, 4 Türen kurzer Radstand	Motor Hubraum cm ³ Zylinder	Getriebe	Nennleistung ¹ kW (PS) Drehmoment ¹ Nm	Höchstgeschwindigkeit km/h Beschleunigung 0-100 km/h (s)	Energieverbrauch kombiniert ² (l/100 km) CO ₂ -Emissionen kombiniert ² (g/km) CO ₂ -Klasse / Emissionsklasse	Preis Euro inkl. MwSt. exkl. MwSt.
S 350 d	Diesel mit EQ Boost 2.989 R6	9G-TRONIC (automatisch)	230+17 (313+23) 650	250 5,6	6,8–5,9 178–154 G–E / Euro 6e	112.086,10 94.190,00
S 350 d 4MATIC	Diesel mit EQ Boost 2.989 R6	9G-TRONIC (automatisch)	230+17 (313+23) 650	250 5,5	7,1–6,1 186–160 G–F / Euro 6e	115.894,10 97.390,00
S 450 d 4MATIC	Diesel mit EQ Boost 2.989 R6	9G-TRONIC (automatisch)	270+17 (367+23) 750	250 5,0	7,1–6,2 186–163 G–F / Euro 6e	123.629,10 103.890,00
S 450 4MATIC	Benziner mit EQ Boost 2.999 R6	9G-TRONIC (automatisch)	280+17 (381+23) 500	250 5,0	9,2–8,0 209–183 G / Euro 6e	122.439,10 102.890,00
S 500 4MATIC	Benziner mit EQ Boost 2.999 R6	9G-TRONIC (automatisch)	330+17 (449+23) 560	250 4,7	9,2–8,2 209–186 G / Euro 6e	133.518,00 112.200,00
S 580 4MATIC	Benziner mit EQ Boost 3.982 V8	9G-TRONIC (automatisch)	370+17 (503+23) 700	250 4,4	10,9–9,9 248–225 G / Euro 6e	139.825,00 117.500,00

¹ Angaben zur Nennleistung und zum Nenndrehmoment nach Verordnung (EG) Nr. 595/2009 in der gegenwärtig geltenden Fassung.

² Die angegebenen Werte wurden nach dem vorgeschriebenen Messverfahren WLTP (Worldwide harmonised Light-duty vehicles Test Procedures) ermittelt. Der Energieverbrauch und der CO₂-Ausstoß eines Pkw sind nicht nur von der effizienten Ausnutzung des Kraftstoffs bzw. des Energieträgers durch den Pkw, sondern auch vom Fahrstil und anderen nichttechnischen Faktoren abhängig.



Jetzt Wunschrate berechnen: www.mercedes-benz.de/ratenrechner

Der mobile Ratenrechner: QR-Code scannen und ganz bequem die Leasing- und Finanzierungsraten für Ihren Mercedes berechnen.

Sämtliche Kaufpreise verstehen sich für die Serienausstattung ab Herstellerwerk. Bei Auslieferung über eine Niederlassung oder Vertretung fallen zusätzlich Überführungskosten an. Die Kaufpreise für Sonderausstattungen gelten nur für den Einbau im Herstellerwerk. Änderungen in Konstruktion und Ausführung sowie Irrtümer und Druckfehler sind vorbehalten. Die Abbildungen können auch Zubehör und Sonderausstattungen enthalten, die nicht zum serienmäßigen Lieferumfang gehören. Farbabweichungen sind drucktechnisch bedingt.

Modellvarianten und technische Daten – Diesel/ Benziner.

Typ Limousine, 4 Türen langer Radstand	Motor Hubraum cm ³ Zylinder	Getriebe	Nennleistung ¹ kW (PS) Drehmoment ¹ Nm	Höchstgeschwindigkeit km/h Beschleunigung 0-100 km/h (s)	Energieverbrauch kombiniert ² (l/100 km) CO ₂ -Emissionen kombiniert ² (g/km) CO ₂ -Klasse / Emissionsklasse	Preis Euro inkl. MwSt. exkl. MwSt.
S 350 d	Diesel mit EQ Boost 2.989 R6	9G-TRONIC (automatisch)	230+17 (313+23) 650	250 5,6	6,8–5,9 180–155 G–E / Euro 6e	115.299,10 96.890,00
S 350 d 4MATIC	Diesel mit EQ Boost 2.989 R6	9G-TRONIC (automatisch)	230+17 (313+23) 650	250 5,5	7,1–6,1 186–161 G–F / Euro 6e	119.107,10 100.090,00
S 450 d 4MATIC	Diesel mit EQ Boost 2.989 R6	9G-TRONIC (automatisch)	270+17 (367+23) 750	250 5,0	7,1–6,2 186–163 G–F / Euro 6e	127.199,10 106.890,00
S 450 4MATIC	Benziner mit EQ Boost 2.999 R6	9G-TRONIC (automatisch)	280+17 (381+23) 500	250 5,0	9,2–8,1 211–184 G / Euro 6e	126.128,10 105.990,00
S 500 4MATIC	Benziner mit EQ Boost 2.999 R6	9G-TRONIC (automatisch)	330+17 (449+23) 560	250 4,7	9,3–8,2 211–187 G / Euro 6e	136.731,00 114.900,00
S 580 4MATIC	Benziner mit EQ Boost 3.982 V8	9G-TRONIC (automatisch)	370+17 (503+23) 700	250 4,4	11,1–10,0 249–226 G / Euro 6e	143.514,00 120.600,00

¹ Angaben zur Nennleistung und zum Nenndrehmoment nach Verordnung (EG) Nr. 595/2009 in der gegenwärtig geltenden Fassung.

² Die angegebenen Werte wurden nach dem vorgeschriebenen Messverfahren WLTP (Worldwide harmonised Light-duty vehicles Test Procedures) ermittelt. Der Energieverbrauch und der CO₂-Ausstoß eines Pkw sind nicht nur von der effizienten Ausnutzung des Kraftstoffs bzw. des Energieträgers durch den Pkw, sondern auch vom Fahrstil und anderen nichttechnischen Faktoren abhängig.



Jetzt Wunschrate berechnen: www.mercedes-benz.de/ratenrechner

Der mobile Ratenrechner: QR-Code scannen und ganz bequem die Leasing- und Finanzierungsraten für Ihren Mercedes berechnen.

Sämtliche Kaufpreise verstehen sich für die Serienausstattung ab Herstellerwerk. Bei Auslieferung über eine Niederlassung oder Vertretung fallen zusätzlich Überführungskosten an. Die Kaufpreise für Sonderausstattungen gelten nur für den Einbau im Herstellerwerk. Änderungen in Konstruktion und Ausführung sowie Irrtümer und Druckfehler sind vorbehalten. Die Abbildungen können auch Zubehör und Sonderausstattungen enthalten, die nicht zum serienmäßigen Lieferumfang gehören. Farbabweichungen sind drucktechnisch bedingt.

Modellvarianten und technische Daten - Mercedes-Maybach S-Klasse - Plug-in-Hybride.

Typ	Motor	Getriebe	Nennleistung ¹ kW (PS) Drehmoment ¹ Nm	Nennleistung kW (PS) Drehmoment Nm	Systemleistung kW (PS) Drehmoment Nm	Höchstgeschwindigkeit km/h Beschleunigung 0-100 km/h (s) Elektrischer Reichweitewert EAER ² km	Energieverbrauch gewichtet, kombiniert ² Stromverbrauch + Kraftstoffverbrauch (kWh/100 km + l/100km) Kraftstoffverbrauch kombiniert bei entladener Batterie (l/100 km)	CO ₂ -Emissionen ² gewichtet, kombiniert / gesamt, kombiniert (g/km) CO ₂ -Klassen gewichtet, kombiniert / bei entladener Batterie Emissionsklasse	Preis Euro inkl. MwSt. exkl. MwSt.
Limousine, 4 Türen langer Radstand	Hubraum cm ³ Zylinder		Verbrennungsmotor	E-Motor					
Mercedes-Maybach S 580 e mit EQ Hybrid Technologie	Benziner 2.999 R6	9G-TRONIC (automatisch)	270 (367) 500	110 (150) 440	375 (510) 750	250 5,1 92-100	25,9-23,9 + 1,0-0,8 9,1-8,4	23-19 / 207-192 B / G Euro 6e	184.807,00 155.300,00

¹ Angaben zur Nennleistung und zum Nenndrehmoment nach Verordnung (EG) Nr. 595/2009 in der gegenwärtig geltenden Fassung.

² Die angegebenen Werte wurden nach dem vorgeschriebenen Messverfahren WLTP (Worldwide harmonised Light-duty vehicles Test Procedures) ermittelt. Der Energieverbrauch und der CO₂-Ausstoß eines Pkw sind nicht nur von der effizienten Ausnutzung des Kraftstoffs bzw. des Energieträgers durch den Pkw, sondern auch vom Fahrstil und anderen nichttechnischen Faktoren abhängig.



Jetzt Wunschraten berechnen: www.mercedes-benz.de/ratenrechner

Der mobile Ratenrechner: QR-Code scannen und ganz bequem die Leasing- und Finanzierungsraten für Ihren Mercedes berechnen.

Sämtliche Kaufpreise verstehen sich für die Serienausstattung ab Herstellerwerk. Bei Auslieferung über eine Niederlassung oder Vertretung fallen zusätzlich Überführungskosten an. Die Kaufpreise für Sonderausstattungen gelten nur für den Einbau im Herstellerwerk. Änderungen in Konstruktion und Ausführung sowie Irrtümer und Druckfehler sind vorbehalten. Die Abbildungen können auch Zubehör und Sonderausstattungen enthalten, die nicht zum serienmäßigen Lieferumfang gehören. Farbabweichungen sind drucktechnisch bedingt.

Modellvarianten und technische Daten – Mercedes-Maybach S-Klasse – Benziner.

Typ Limousine, 4 Türen	Motor Hubraum cm ³ Zylinder	Getriebe	Nennleistung ¹ kW (PS) Drehmoment ¹ Nm	Höchstgeschwindigkeit km/h Beschleunigung 0-100 km/h (s)	Energieverbrauch kombiniert ² (l/100 km) CO ₂ -Emissionen kombiniert ² (g/km) CO ₂ -Klasse / Emissionsklasse	Preis Euro inkl. MwSt. exkl. MwSt.
Mercedes-Maybach S 580	Benziner mit EQ Boost 3.982 V8	9G-TRONIC (automatisch)	370 + 17 (503 + 23) 700	250 4,8	11,3–10,3 257–233 G / Euro 6e	182.070,00 153.000,00
Mercedes-Maybach S 680	Benziner 5.980 V12	9G-TRONIC (automatisch)	450 (612) 900	250 4,5	14,2–13,2 323–300 G / Euro 6e	237.208,65 199.335,00

¹ Angaben zur Nennleistung und zum Nenndrehmoment nach Verordnung (EG) Nr. 595/2009 in der gegenwärtig geltenden Fassung.

² Die angegebenen Werte wurden nach dem vorgeschriebenen Messverfahren WLTP (Worldwide harmonised Light-duty vehicles Test Procedures) ermittelt. Der Energieverbrauch und der CO₂-Ausstoß eines Pkw sind nicht nur von der effizienten Ausnutzung des Kraftstoffs bzw. des Energieträgers durch den Pkw, sondern auch vom Fahrstil und anderen nichttechnischen Faktoren abhängig.



Jetzt Wunschrate berechnen: www.mercedes-benz.de/ratenrechner

Der mobile Ratenrechner: QR-Code scannen und ganz bequem die Leasing- und Finanzierungsraten für Ihren Mercedes berechnen.

Sämtliche Kaufpreise verstehen sich für die Serienausstattung ab Herstellerwerk. Bei Auslieferung über eine Niederlassung oder Vertretung fallen zusätzlich Überführungskosten an. Die Kaufpreise für Sonderausstattungen gelten nur für den Einbau im Herstellerwerk. Änderungen in Konstruktion und Ausführung sowie Irrtümer und Druckfehler sind vorbehalten. Die Abbildungen können auch Zubehör und Sonderausstattungen enthalten, die nicht zum serienmäßigen Lieferumfang gehören. Farbabweichungen sind drucktechnisch bedingt.

Design.



Lines und Design-Pakete	12
Serienausstattung Exterieur	12
Serienausstattung Interieur	15
AMG Line	17
Night-Paket	21
Exklusiv-Paket	23
MANUFAKTUR Interieur-Paket	25
MANUFAKTUR Emblem-Paket	27
Zierelemente	28
Lacke	74
Kombinationsmöglichkeiten	
Polster und Lacke	31

Design.

Lines und Design-Pakete Serienausstattung Exterieur

Elemente der Serienausstattung Exterieur: Kühlerverkleidung mit Chrom-Umrandung und drei horizontalen Querstreben in Chrom mit Einlegern in Schwarz hochglänzend; Frontschürze, Seitenschweller und Heckschürze mit Einlegern in Chrom; In die Heckschürze integrierte Endrohrblenden in Chrom; 45,7 cm (18") Leichtmetallräder im 5-Doppelspeichen-Design (R38) für S 350 d und S 350 d 4MATIC; 48,3 cm (19") Leichtmetallräder im 5-Doppelspeichen-Design (77R) für S 450 d 4MATIC; 45,7 cm (18") Leichtmetallräder im 5-Doppelspeichen-Design (R38) für S 450 4MATIC; 48,3 cm (19") Leichtmetallräder im 5-Doppelspeichen-Design (R55) für S 500 4MATIC; 48,3 cm (19") Leichtmetallräder im Viel-Doppelspeichen-Design (10R) für S 580 4MATIC; MULTIBEAM LED (642) und Heckleuchten in LED-Technik; Innen- und Außenspiegel fahrerseitig automatisch abblendend (249) inkl. Umfeldbeleuchtung mit Projektion des Markenlogos (587).
Für S 500 4MATIC: GUARD 360° einbruchhemmendes Verbundsicherheitsglas mit Wärme- und Geräuschdämmung rundum (596).



45,7 cm (18") Leichtmetallräder im 5-Doppelspeichen-Design

aerodynamisch optimiert, schwarz lackiert und glanzgedreht mit 235/55 R 18 auf 8 J x 18 ET 29

Nicht mit Reifen mit Notlaufeigenschaften (R66) oder Bremsanlage mit größeren Brems scheiben (U29)



48,3 cm (19") Leichtmetallräder im 5-Doppelspeichen-Design

aerodynamisch optimiert, schwarz lackiert und glanzgedreht mit 255/45 R 19 auf 8,5 J x 19 ET 31,5



48,3 cm (19") Leichtmetallräder im 5-Doppelspeichen-Design

vanadiumsilber lackiert mit 255/45 R 19 auf 8,5 J x 19 ET 31,5



Code
Preis Euro
inkl. MwSt.
exkl. MwSt.

	kurzer Radstand						langer Radstand									
	S 450 e mit EQ Hybrid Technologie	S 580 e 4MATIC mit EQ Hybrid Technologie	S 350 d	S 350 d 4MATIC	S 450 d 4MATIC	S 450 4MATIC	S 500 4MATIC	S 580 4MATIC	S 450 e mit EQ Hybrid Technologie	S 580 e 4MATIC mit EQ Hybrid Technologie	S 350 d	S 350 d 4MATIC	S 450 d 4MATIC	S 450 4MATIC	S 500 4MATIC	S 580 4MATIC
Elemente der Serienausstattung Exterieur	S	S	S	S	S	S	S	S	S	S	S	S	S	S	S	S
Preis Euro inkl. MwSt. exkl. MwSt.	0,00	0,00														
45,7 cm (18") Leichtmetallräder im 5-Doppelspeichen-Design	-	-	S	S	-	S	-	-	-	-	S	S	-	S	-	-
48,3 cm (19") Leichtmetallräder im 5-Doppelspeichen-Design	○	○	●	●	-	●	S	S	○	○	●	●	-	●	S	S
48,3 cm (19") Leichtmetallräder im 5-Doppelspeichen-Design (vanadiumsilber lackiert)	○	○	●	●	S	●	○	○	○	○	●	●	S	●	○	○

Design.

Lines und Design-Pakete Serienausstattung Exterieur

48,3 cm (19") Leichtmetallräder im Viel-Doppelspeichen-Design
aerodynamisch optimiert, schwarz lackiert und glanzgedreht mit
VA 255/45 R 19 auf 8,5 J x 19 ET 31,5, HA 285/40 R 19 auf 10 J x 19 ET 48,1
Nicht mit Hinterachslenkung (216) oder Reifen mit Notlaufeigenschaften (R66)



Code

Preis Euro
inkl. MwSt.
exkl. MwSt.

10R

2.737,00
2.300,00
1.785,00
1.500,00
178,50
150,00

48,3 cm (19") Leichtmetallräder im Viel-Doppelspeichen-Design
aerodynamisch optimiert, schwarz lackiert und glanzgedreht mit
255/45 R 19 auf 8,5 J x 19 ET 31,5



R60

2.558,50
2.150,00
1.606,50
1.350,00

50,8 cm (20") Leichtmetallräder im Vielspeichen-Design
schwarz lackiert und glanzgedreht mit
255/40 R 20 auf 9 J x 20 ET 34



60R

3.986,50
3.350,00
3.034,50
2.550,00
1.428,00
1.200,00
1.249,50
1.050,00

50,8 cm (20") Leichtmetallräder im Vielspeichen-Design
schwarz lackiert und glanzgedreht mit
VA 255/40 R 20 auf 9 J x 20 ET 34, HA 285/35 R 20 auf 10 J x 20 ET 48,1
Nicht mit Hinterachslenkung (216)



17R

4.165,00
3.500,00
3.213,00
2.700,00
1.606,50
1.350,00
1.428,00
1.200,00

						kurzer Radstand						langer Radstand									
						S 450 e mit EQ Hybrid Technologie	S 580 e 4MATIC mit EQ Hybrid Technologie	S 350 d	S 350 d 4MATIC	S 450 d 4MATIC	S 450 4MATIC	S 500 4MATIC	S 580 4MATIC	S 450 e mit EQ Hybrid Technologie	S 580 e 4MATIC mit EQ Hybrid Technologie	S 350 d	S 350 d 4MATIC	S 450 d 4MATIC	S 450 4MATIC	S 500 4MATIC	S 580 4MATIC
						S	S	●	●	-	●	-	S	S	S	●	●	-	●	-	S
						-	-	-	-	●	-	-	-	-	-	-	-	●	-	-	-
						-	-	-	-	-	-	●	-	-	-	-	-	-	-	●	-
						-	-	-	-	-	-	-	●	-	-	-	-	-	-	●	-
						○	○	●	●	-	●	○	○	○	○	●	●	-	●	○	○
						-	-	-	-	●	-	-	-	-	-	-	-	●	-	-	-
						-	-	●	●	-	●	-	-	-	-	●	●	-	●	-	-
						-	-	-	-	●	-	-	-	-	-	-	-	-	-	-	-
						-	-	-	-	-	-	●	-	-	-	-	-	-	-	●	-
						-	-	-	-	-	-	-	●	-	-	-	-	-	-	-	●
						●	●	-	-	-	-	-	●	●	●	-	-	-	-	-	●

● lieferbar gegen Mehrpreis

○ als Sonderausstattung ohne Mehrpreis lieferbar

S Serienausstattung

- nicht lieferbar

Abbildungen können Sonderausstattungen beinhalten.

Design.

Lines und Design-Pakete Serienausstattung Exterieur

50,8 cm (20") Schmiederäder im 10-Doppelspeichen-Design
255/40 R 20 auf 9 J x 20 ET 34



Code

Preis Euro
inkl. MwSt.
exkl. MwSt.

R73

6.009,50
5.050,00
5.057,50
4.250,00
3.451,00
2.900,00
3.272,50
2.750,00

50,8 cm (20") Schmiederäder im 10-Doppelspeichen-Design
VA 255/40 R 20 auf 9 J x 20 ET 34, HA 285/35 R 20 auf 10 J x 20 ET 48,1
Nicht mit Hinterachslenkung (216)



R51

6.188,00
5.200,00
5.236,00
4.400,00
3.629,50
3.050,00
3.629,50
2.900,00

kurzer Radstand						langer Radstand									
S 450 e mit EQ Hybrid Technologie	S 580 e 4MATIC mit EQ Hybrid Technologie	S 350 d	S 350 d 4MATIC	S 450 d 4MATIC	S 450 4MATIC	S 500 4MATIC	S 580 4MATIC	S 450 e mit EQ Hybrid Technologie	S 580 e 4MATIC mit EQ Hybrid Technologie	S 350 d	S 350 d 4MATIC	S 450 d 4MATIC	S 450 4MATIC	S 500 4MATIC	S 580 4MATIC
-	-	●	●	-	●	-	-	-	-	●	●	-	●	-	-
-	-	-	-	●	-	-	-	-	-	-	-	●	-	-	-
-	-	-	-	-	-	●	-	-	-	-	-	-	-	●	-
-	-	-	-	-	-	-	●	-	-	-	-	-	-	-	●
●	●	-	-	-	-	-	●	●	●	-	-	-	-	-	●

Bitte beachten Sie: Je geringer bei einer bestimmten Radgröße der Querschnitt der Reifen ist, desto schlechter ist der Fahrkomfort auf schlechten Straßen. Abroll- und Dämpfungskomfort nehmen ab und die Gefahr, dass es beim Überfahren von Hindernissen zu Beschädigung von Reifen und Rädern kommt, steigt.

Design.

Lines und Design-Pakete Serienausstattung Interieur

Elemente der Serienausstattung Interieur: Fahrer-Display mit 12,3" -Bildschirmdiagonale; OLED Zentral-Display als Touchscreen mit 12,8" -Bildschirmdiagonale; Spontanablage/Brillenfach in der Instrumententafel direkt hinter dem Zentral-Display; MBUX Navigation Premium (PBG); Klimatisierungsautomatik THERMOTRONIC (581); EASY-ENTRY-System zum erleichterten Ein- und Aussteigen des Fahrers; Memory-Paket (P64) inkl. Fingerabdruck Scanner (321); Sitzheizung für Fahrer und Beifahrer (873); Polster Leder schwarz (201); Multifunktionslenkrad in Leder Nappa (L2B); Zierelemente Holz Pappel anthrazit offenporig (H02); Mittelkonsole Glasoptik schwarz (726); Innenhimmel Stoff, je nach gewählter Polster in Beige (55U) oder Schwarz (51U); Ambientebeleuchtung (891); Laderaum-Paket (942); 2 Gepäcknetze im Kofferraum (je nach Sonderausstattung nur ein Gepäcknetz); Smartphone Integration (14U); Netz im Beifahrerfußraum; Kabelloses Ladesystem für mobile Endgeräte (897); 2 USB-C Anschlüsse vorne, 2 USB-C Anschlüsse im Fond; Kommunikationsmodul (LTE) für die Nutzung von Mercedes me connect Diensten (383); Steckdose 12 V im Beifahrerfußraum; Starre Sitzbank inkl. verstell- und versenkbaren Kopfstützen und Armauflage; Soundsystem mit 9 Lautsprechern; Servoschließen (883); Fahrassistenz-Paket (P20)*; Park-Paket mit Rückfahrkamera (P44)*; AIRMATIC (489); 9G-TRONIC (421); DYNAMIC SELECT; ATTENTION ASSIST; Verkehrszeichen-Assistent (513)*; Seitenwind-Assistent; PRE-SAFE® System inkl. PRE-SAFE Sound.



Polster Leder schwarz

Inklusive Innenhimmel Stoff schwarz (51U)
Nicht mit Zierelemente MANUFAKTUR Holz Walnuss braun offenporig aluminium lines (H38)



201 0,00
0,00

Polster Leder sienabraun/schwarz

Inklusive Innenhimmel Stoff schwarz (51U)
Nicht mit Zierelemente MANUFAKTUR Holz Walnuss braun offenporig aluminium lines (H38)

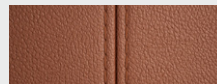

204 416,50
350,00

Polster Leder macchiato beige/magmagrau

Inklusive Innenhimmel Stoff beige (55U)
Nicht mit Zierelemente MANUFAKTUR Holz Walnuss braun offenporig aluminium lines (H38)

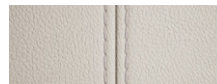

205 416,50
350,00

Polster Leder Nappa schwarz

Inklusive Innenhimmel Stoff schwarz (51U)

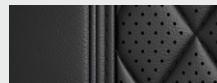

801 2.261,00
1.900,00

Polster Leder Nappa sienabraun/schwarz

Inklusive Innenhimmel Stoff schwarz (51U)



804 2.677,50
2.250,00

Code Preis Euro
inkl. MwSt.
exkl. MwSt.

						kurzer Radstand					langer Radstand															
						S 450 e mit EQ Hybrid Technologie	S 580 e 4MATIC mit EQ Hybrid Technologie	S 350 d	S 350 d 4MATIC	S 450 d 4MATIC	S 450 4MATIC	S 500 4MATIC	S 580 4MATIC	S 450 e mit EQ Hybrid Technologie	S 580 e 4MATIC mit EQ Hybrid Technologie	S 350 d	S 350 d 4MATIC	S 450 d 4MATIC	S 450 4MATIC	S 500 4MATIC	S 580 4MATIC					
Elemente der Serienausstattung Interieur: Fahrer-Display mit 12,3" -Bildschirmdiagonale; OLED Zentral-Display als Touchscreen mit 12,8" -Bildschirmdiagonale; Spontanablage/Brillenfach in der Instrumententafel direkt hinter dem Zentral-Display; MBUX Navigation Premium (PBG); Klimatisierungsautomatik THERMOTRONIC (581); EASY-ENTRY-System zum erleichterten Ein- und Aussteigen des Fahrers; Memory-Paket (P64) inkl. Fingerabdruck Scanner (321); Sitzheizung für Fahrer und Beifahrer (873); Polster Leder schwarz (201); Multifunktionslenkrad in Leder Nappa (L2B); Zierelemente Holz Pappel anthrazit offenporig (H02); Mittelkonsole Glasoptik schwarz (726); Innenhimmel Stoff, je nach gewählter Polster in Beige (55U) oder Schwarz (51U); Ambientebeleuchtung (891); Laderaum-Paket (942); 2 Gepäcknetze im Kofferraum (je nach Sonderausstattung nur ein Gepäcknetz); Smartphone Integration (14U); Netz im Beifahrerfußraum; Kabelloses Ladesystem für mobile Endgeräte (897); 2 USB-C Anschlüsse vorne, 2 USB-C Anschlüsse im Fond; Kommunikationsmodul (LTE) für die Nutzung von Mercedes me connect Diensten (383); Steckdose 12 V im Beifahrerfußraum; Starre Sitzbank inkl. verstell- und versenkbaren Kopfstützen und Armauflage; Soundsystem mit 9 Lautsprechern; Servoschließen (883); Fahrassistenz-Paket (P20)*; Park-Paket mit Rückfahrkamera (P44)*; AIRMATIC (489); 9G-TRONIC (421); DYNAMIC SELECT; ATTENTION ASSIST; Verkehrszeichen-Assistent (513)*; Seitenwind-Assistent; PRE-SAFE® System inkl. PRE-SAFE Sound.						S	S	S	S	S	S	S	S	S	S	S	S	S	S	S	S	S	S	S	S	S
Polster Leder schwarz Inklusive Innenhimmel Stoff schwarz (51U) Nicht mit Zierelemente MANUFAKTUR Holz Walnuss braun offenporig aluminium lines (H38)						S	S	S	S	S	S	S	S	S	S	S	S	S	S	S	S	S	S			
Polster Leder sienabraun/schwarz Inklusive Innenhimmel Stoff schwarz (51U) Nicht mit Zierelemente MANUFAKTUR Holz Walnuss braun offenporig aluminium lines (H38)						●	●	●	●	●	●	●	●	●	●	●	●	●	●	●	●	●	●			
Polster Leder macchiato beige/magmagrau Inklusive Innenhimmel Stoff beige (55U) Nicht mit Zierelemente MANUFAKTUR Holz Walnuss braun offenporig aluminium lines (H38)						●	●	●	●	●	●	●	●	●	●	●	●	●	●	●	●	●	●	●		
Polster Leder Nappa schwarz Inklusive Innenhimmel Stoff schwarz (51U)						●	●	●	●	●	●	●	●	●	●	●	●	●	●	●	●	●	●			
Polster Leder Nappa sienabraun/schwarz Inklusive Innenhimmel Stoff schwarz (51U)						●	●	●	●	●	●	●	●	●	●	●	●	●	●	●	●	●	●	●		

* Unsere Fahrerassistenz- und Sicherheitssysteme sind Hilfsmittel und entbinden Sie nicht von Ihrer Verantwortung als Fahrer. Beachten Sie die Hinweise in der Betriebsanleitung und die dort beschriebenen Systemgrenzen.

● lieferbar gegen Mehrpreis ○ als Sonderausstattung ohne Mehrpreis lieferbar S Serienausstattung – nicht lieferbar Abbildungen können Sonderausstattungen beinhalten.

Design.

Lines und Design-Pakete Serienausstattung Interieur

	Code	Preis Euro inkl. MwSt. exkl. MwSt.	kurzer Radstand						langer Radstand									
			S 450 e mit EQ Hybrid Technologie	S 580 e 4MATIC mit EQ Hybrid Technologie	S 350 d	S 350 d 4MATIC	S 450 d 4MATIC	S 450 4MATIC	S 500 4MATIC	S 580 4MATIC	S 450 e mit EQ Hybrid Technologie	S 580 e 4MATIC mit EQ Hybrid Technologie	S 350 d	S 350 d 4MATIC	S 450 d 4MATIC	S 450 4MATIC	S 500 4MATIC	S 580 4MATIC
Polster Leder Nappa macchiatobeige/magmagrau Inklusive Innenhimmel Stoff beige (55U)	805	2.677,50 2.250,00	●	●	●	●	●	●	●	●	●	●	●	●	●	●	●	●
Innenhimmel Stoff schwarz Nur mit Polster Leder schwarz (201), Polster Leder sienabraun/schwarz (204), Polster Leder Nappa schwarz (801) oder Leder Nappa sienabraun/schwarz (804)	51U	0,00 0,00	○	○	○	○	○	○	○	○	○	○	○	○	○	○	○	○
Innenhimmel Stoff beige Nur mit Polster Leder macchiatobeige/magmagrau (205) oder Polster Leder Nappa macchiatobeige/magmagrau (805)	55U	0,00 0,00	○	○	○	○	○	○	○	○	○	○	○	○	○	○	○	○
Multifunktionslenkrad in Leder Nappa Das Multifunktionslenkrad in Leder Nappa vereint edle Materialien mit innovativem Bedienkomfort. Über die Touch-Bedienfelder steuern Sie die wichtigsten Fahrzeugfunktionen, ohne die Hände vom Lenkrad nehmen zu müssen.	L2B	0,00 0,00	S	S	S	S	S	S	S	S	S	S	S	S	S	S	S	
Multifunktionslenkrad in Holz-Leder-Ausführung Das Multifunktionslenkrad in Holz-Leder-Ausführung vereint edle Materialien mit innovativem Bedienkomfort. Die Kombination von geschmeidigem Leder und Holz verwöhnt mit ihrer angenehmen Haptik und exklusiven Optik. Über die Touch-Bedienfelder steuern Sie die wichtigsten Fahrzeugfunktionen, ohne die Hände vom Lenkrad nehmen zu müssen. Nicht mit Zierelemente Holz Pappel anthrazit offenporig (H02) oder Zierelemente MANUFAKTUR Holz Walnuss braun offenporig aluminium lines (H38)	L2D	737,80 620,00	●	●	●	●	●	●	●	●	●	●	●	●	●	●	●	

Design.

Lines und Design-Pakete

AMG Line

Elemente der AMG Line Exterieur: AMG Frontschürze im A-Wing-Design mit großen Lufteinlässen und Finnen in Chrom sowie Frontsplitter in Chrom; AMG Heckschürze mit Diffusoroptik und Zierelement in Chrom; sichtbare Endrohrblenden in Chrom; Seitenschwellerverkleidungen mit Verbreiterung in Chrom; 48,3 cm (19") AMG Leichtmetallräder im 5-Doppelspeichen-Design (RZI), aerodynamisch optimiert, tantalgrau lackiert und glanzgedreht; 48,3 cm (19") AMG Leichtmetallräder im 5-Doppelspeichen-Design (RRG), aerodynamisch optimiert, tantalgrau lackiert und glanzgedreht, ohne Mischbereifung für Modelle mit Hinterachslenkung (216).

Elemente der AMG Line Interieur: Multifunktions-Sportlenkrad in Leder Nappa (L5C), unten abgeflacht, im Griffbereich perforiert, mit kapazitiven Touch-Control Buttons; AMG Pedalanlage aus gebürstetem Edelstahl mit Gumminoppen; AMG Fußmatten in Velours (U26).

Nicht mit Anhängervorrichtung mit ESP® Anhängerstabilisierung (550) und Fußmatten mit Paspel in Kontrastfarbe (U04) oder Fußmatten Velours (U12)



48,3 cm (19") AMG Leichtmetallräder im 5-Doppelspeichen-Design

aerodynamisch optimiert, tantalgrau lackiert und glanzgedreht mit
VA 255/45 R 19 auf 8,5 J x 19 ET 31,5, HA 285/40 R 19 auf 10 J x 19 ET 48,1
Nicht mit Hinterachslenkung (216) oder Reifen mit Notlaufeigenschaften (R66)



48,3 cm (19") AMG Leichtmetallräder im 5-Doppelspeichen-Design

aerodynamisch optimiert, tantalgrau lackiert und glanzgedreht mit
255/45 R 19 auf 8,5 J x 19 ET 31,5



50,8 cm (20") AMG Leichtmetallräder im Vielspeichen-Design

himalayagrau lackiert und glanzgedreht mit
VA 255/40 R 20 auf 9 J x 20 ET 34, HA 285/35 R 20 auf 10 J x 20 ET 48,1
Nicht mit Hinterachslenkung (216)



Code

Preis Euro
inkl. MwSt.
exkl. MwSt.

950

6.723,50
5.650,00
6.188,00
5.200,00

kurzer Radstand										langer Radstand					
S 450 e mit EQ Hybrid Technologie	S 580 e 4MATIC mit EQ Hybrid Technologie	S 350 d	S 350 d 4MATIC	S 450 d 4MATIC	S 450 4MATIC	S 500 4MATIC	S 580 4MATIC	S 450 e mit EQ Hybrid Technologie	S 580 e 4MATIC mit EQ Hybrid Technologie	S 350 d	S 350 d 4MATIC	S 450 d 4MATIC	S 450 4MATIC	S 500 4MATIC	S 580 4MATIC
-	-	●	●	●	●	-	-	-	-	●	●	●	●	-	-
●	●	-	-	-	-	●	●	●	●	-	-	-	-	●	●
S	S	S	S	S	S	S	S	S	S	S	S	S	S	S	S
○	○	○	○	○	○	○	○	○	○	○	○	○	○	○	○
●	●	●	●	●	●	●	●	●	●	●	●	●	●	●	●

● lieferbar gegen Mehrpreis

○ als Sonderausstattung ohne Mehrpreis lieferbar

S Serienausstattung

- nicht lieferbar

Abbildungen können Sonderausstattungen beinhalten.

Design.

Lines und Design-Pakete

AMG Line

	Code	Preis Euro inkl. MwSt. exkl. MwSt.	kurzer Radstand						langer Radstand								
			S 450 e mit EQ Hybrid Technologie	S 580 e 4MATIC mit EQ Hybrid Technologie	S 350 d	S 350 d 4MATIC	S 450 d 4MATIC	S 450 4MATIC	S 500 4MATIC	S 580 4MATIC	S 450 e mit EQ Hybrid Technologie	S 580 e 4MATIC mit EQ Hybrid Technologie	S 350 d	S 350 d 4MATIC	S 450 d 4MATIC	S 450 4MATIC	S 500 4MATIC
50,8 cm (20") AMG Leichtmetallräder im Vielspeichen-Design himalayagrau lackiert und glanzgedreht mit 255/40 R 20 auf 9 J x 20 ET 34	RVU	1.249,50 1.050,00	-	-	●	●	●	●	●	●	-	-	●	●	●	●	●
50,8 cm (20") AMG Leichtmetallräder im Vielspeichen-Design hochglanzschwarz lackiert und Felgenhorn glanzgedreht mit VA 255/40 R 20 auf 9 J x 20 ET 34, HA 285/35 R 20 auf 10 J x 20 ET 48,1 Nicht mit Hinterachslenkung (216)	RVP	2.023,00 1.700,00	●	●	●	●	●	●	●	●	●	●	●	●	●	●	●
50,8 cm (20") AMG Leichtmetallräder im Vielspeichen-Design hochglanzschwarz lackiert und Felgenhorn glanzgedreht mit 255/40 R 20 auf 9 J x 20 ET 34	RVW	2.023,00 1.700,00	-	-	●	●	●	●	●	●	-	-	●	●	●	●	●
53,3 cm (21") AMG Leichtmetallräder im Vielspeichen-Design himalayagrau lackiert und glanzgedreht mit VA 255/35 R 21 auf 9 J x 21 ET 34, HA 285/30 R 21 auf 10 J x 21 ET 48 Nicht mit Hinterachslenkung (216) oder Reifen mit Notlaufeigenschaften (R66)	RWK	2.499,00 2.100,00	-	-	●	●	●	●	●	●	-	-	●	●	●	●	●
53,3 cm (21") AMG Leichtmetallräder im Vielspeichen-Design hochglanzschwarz lackiert und glanzgedreht mit VA 255/35 R 21 auf 9 J x 21 ET 34, HA 285/30 R 21 auf 10 J x 21 ET 48 Nicht mit Hinterachslenkung (216) oder Reifen mit Notlaufeigenschaften (R66)	RWN	2.856,00 2.400,00	-	-	●	●	●	●	●	●	-	-	●	●	●	●	●

Bitte beachten Sie: Je geringer bei einer bestimmten Radgröße der Querschnitt der Reifen ist, desto schlechter ist der Fahrkomfort auf schlechten Straßen. Abroll- und Dämpfungskomfort nehmen ab und die Gefahr, dass es beim Überfahren von Hindernissen zu Beschädigung von Reifen und Rädern kommt, steigt.

Design.

Lines und Design-Pakete AMG Line

	Code	Preis Euro inkl. MwSt. exkl. MwSt.	kurzer Radstand								langer Radstand								
			S 450 e mit EQ Hybrid Technologie	S 580 e 4MATIC mit EQ Hybrid Technologie	S 350 d	S 350 d 4MATIC	S 450 d 4MATIC	S 450 4MATIC	S 500 4MATIC	S 580 4MATIC	S 450 e mit EQ Hybrid Technologie	S 580 e 4MATIC mit EQ Hybrid Technologie	S 350 d	S 350 d 4MATIC	S 450 d 4MATIC	S 450 4MATIC	S 500 4MATIC	S 580 4MATIC	
Polster Leder schwarz Inklusive Innenhimmel Stoff schwarz (51U) Nicht mit Zierelemente MANUFAKTUR Holz Walnuss braun offenporig aluminium lines (H38)	201	0,00 0,00	S	S	S	S	S	S	S	S	S	S	S	S	S	S	S	S	S
Polster Leder sienabraun/schwarz Inklusive Innenhimmel Stoff schwarz (51U) Nicht mit Zierelemente MANUFAKTUR Holz Walnuss braun offenporig aluminium lines (H38)	204	4 16,50 350,00	●	●	●	●	●	●	●	●	●	●	●	●	●	●	●	●	●
Polster Leder macchiato beige/magmagrau Inklusive Innenhimmel Stoff beige (55U) Nicht mit Zierelemente MANUFAKTUR Holz Walnuss braun offenporig aluminium lines (H38)	205	4 16,50 350,00	●	●	●	●	●	●	●	●	●	●	●	●	●	●	●	●	●
Polster Leder Nappa schwarz Inklusive Innenhimmel Stoff schwarz (51U)	801	2.261,00 1.900,00	●	●	●	●	●	●	●	●	●	●	●	●	●	●	●	●	●
Polster Leder Nappa sienabraun/schwarz Inklusive Innenhimmel Stoff schwarz (51U)	804	2.677,50 2.250,00	●	●	●	●	●	●	●	●	●	●	●	●	●	●	●	●	●
Polster Leder Nappa macchiato beige/magmagrau Inklusive Innenhimmel Stoff beige (55U)	805	2.677,50 2.250,00	●	●	●	●	●	●	●	●	●	●	●	●	●	●	●	●	●
Innenhimmel Stoff schwarz Nur mit Polster Leder schwarz (201), Polster Leder sienabraun/schwarz (204), Polster Leder Nappa schwarz (801) oder Leder Nappa sienabraun/schwarz (804)	51U	0,00 0,00	○	○	○	○	○	○	○	○	○	○	○	○	○	○	○	○	○
Innenhimmel Stoff beige Nur mit Polster Leder macchiato beige/magmagrau (205) oder Polster Leder Nappa macchiato beige/magmagrau (805)	55U	0,00 0,00	○	○	○	○	○	○	○	○	○	○	○	○	○	○	○	○	○

● lieferbar gegen Mehrpreis

○ als Sonderausstattung ohne Mehrpreis lieferbar

S Serienausstattung

– nicht lieferbar

Abbildungen können Sonderausstattungen beinhalten.

Design.

Lines und Design-Pakete

AMG Line

AMG Fußmatten

Die eleganten schwarzen Fußmatten mit „AMG“ Schriftzug fügen sich harmonisch in das Interieur-Design ein und schützen den Fußraum effektiv vor Verschmutzungen. Sie können die AMG Fußmatten bei Bedarf im Handumdrehen herausnehmen, saugen oder reinigen.



Code

Preis Euro
inkl. MwSt.
exkl. MwSt.

U26

0,00
0,00

Multifunktions-Sportlenkrad in Leder Nappa

Das Multifunktions-Sportlenkrad in weichem Leder Nappa ist unten abgeflacht und im Griffbereich tiefgeprägt – eine hervorragende Voraussetzung für sportliches Fahren. Über die Touch-Bedienfelder steuern Sie die wichtigsten Fahrzeugfunktionen, ohne die Hände vom Lenkrad nehmen zu müssen.



L5C

0,00
0,00

Multifunktionslenkrad in Holz-Leder-Ausführung

Das Multifunktionslenkrad in Holz-Leder-Ausführung vereint edle Materialien mit innovativem Bedienkomfort. Die Kombination von geschmeidigem Leder und Holz verwöhnt mit ihrer angenehmen Haptik und exklusiven Optik. Über die Touch-Bedienfelder steuern Sie die wichtigsten Fahrzeugfunktionen, ohne die Hände vom Lenkrad nehmen zu müssen.



L2D

737,80
620,00

						kurzer Radstand					langer Radstand				
S 450 e mit EQ Hybrid Technologie	S 580 e 4MATIC mit EQ Hybrid Technologie	S 350 d	S 350 d 4MATIC	S 450 d 4MATIC	S 450 4MATIC	S 500 4MATIC	S 580 4MATIC	S 450 e mit EQ Hybrid Technologie	S 580 e 4MATIC mit EQ Hybrid Technologie	S 350 d	S 350 d 4MATIC	S 450 d 4MATIC	S 450 4MATIC	S 500 4MATIC	S 580 4MATIC
S	S	S	S	S	S	S	S	S	S	S	S	S	S	S	S
S	S	S	S	S	S	S	S	S	S	S	S	S	S	S	S
●	●	●	●	●	●	●	●	●	●	●	●	●	●	●	●

Design.

Lines und Design-Pakete Night-Paket

Elemente des Night-Paket: Frontsplitter und Finnen in den Lufteinlässen in Schwarz hochglänzend; verbreiterte Seitenschweller mit Einleger in Schwarz hochglänzend; Zierelement an der Heckschürze in Schwarz hochglänzend; Außenspiegelgehäuse in Schwarz hochglänzend.
Nur mit AMG Line (950)



48,3 cm (19") AMG Leichtmetallräder im 5-Doppelspeichen-Design
aerodynamisch optimiert, tantalgrau lackiert und glanzgedreht mit
VA 255/45 R 19 auf 8,5 J x 19 ET 31,5, HA 285/40 R 19 auf 10 J x 19 ET 48,1
Nicht mit Hinterachslenkung (216) oder Reifen mit Notlaufeigenschaften (R66)



48,3 cm (19") AMG Leichtmetallräder im 5-Doppelspeichen-Design
aerodynamisch optimiert, tantalgrau lackiert und glanzgedreht mit
255/45 R 19 auf 8,5 J x 19 ET 31,5



50,8 cm (20") AMG Leichtmetallräder im Vielspeichen-Design
himalayagrau lackiert und glanzgedreht mit
VA 255/40 R 20 auf 9 J x 20 ET 34, HA 285/35 R 20 auf 10 J x 20 ET 48,1
Nicht mit Hinterachslenkung (216)



50,8 cm (20") AMG Leichtmetallräder im Vielspeichen-Design
himalayagrau lackiert und glanzgedreht mit
255/40 R 20 auf 9 J x 20 ET 34



Code
Preis Euro
inkl. MwSt.
exkl. MwSt.

P55
892,50
750,00
1.130,50
950,00

RZI
0,00
0,00

RRG
0,00
0,00

RVQ
1.249,50
1.050,00

RVU
1.249,50
1.050,00

kurzer Radstand								langer Radstand							
S 450 e mit EQ Hybrid Technologie	S 580 e 4MATIC mit EQ Hybrid Technologie	S 350 d	S 350 d 4MATIC	S 450 d 4MATIC	S 450 4MATIC	S 500 4MATIC	S 580 4MATIC	S 450 e mit EQ Hybrid Technologie	S 580 e 4MATIC mit EQ Hybrid Technologie	S 350 d	S 350 d 4MATIC	S 450 d 4MATIC	S 450 4MATIC	S 500 4MATIC	S 580 4MATIC
●	●	●	●	●	●	●	●	-	-	-	-	-	-	-	-
-	-	-	-	-	-	-	-	●	●	●	●	●	●	●	●
S	S	S	S	S	S	S	S	S	S	S	S	S	S	S	S
○	○	○	○	○	○	○	○	○	○	○	○	○	○	○	○
●	●	●	●	●	●	●	●	●	●	●	●	●	●	●	●
-	-	●	●	●	●	●	●	-	-	●	●	●	●	●	●

Design.

Lines und Design-Pakete Night-Paket

50,8 cm (20") AMG Leichtmetallräder im Vielspeichen-Design
hochglanzschwarz lackiert und Felgenhorn glanzgedreht mit
VA 255/40 R 20 auf 9 J x 20 ET 34, HA 285/35 R 20 auf 10 J x 20 ET 48,1
Nicht mit Hinterachslenkung (216)



Code

Preis Euro
inkl. MwSt.
exkl. MwSt.

RVP

2.023,00
1.700,00

50,8 cm (20") AMG Leichtmetallräder im Vielspeichen-Design
hochglanzschwarz lackiert und Felgenhorn glanzgedreht mit
255/40 R 20 auf 9 J x 20 ET 34



RVW

2.023,00
1.700,00

53,3 cm (21") AMG Leichtmetallräder im Vielspeichen-Design
himalayagrau lackiert und glanzgedreht mit
VA 255/35 R 21 auf 9 J x 21 ET 34, HA 285/30 R 21 auf 10 J x 21 ET 48
Nicht mit Hinterachslenkung (216) oder Reifen mit Notlaufeigenschaften (R66)



RWK

2.499,00
2.100,00

53,3 cm (21") AMG Leichtmetallräder im Vielspeichen-Design
hochglanzschwarz lackiert und glanzgedreht mit
VA 255/35 R 21 auf 9 J x 21 ET 34, HA 285/30 R 21 auf 10 J x 21 ET 48
Nicht mit Hinterachslenkung (216) oder Reifen mit Notlaufeigenschaften (R66)



RWN

2.856,00
2.400,00

kurzer Radstand						langer Radstand									
S 450 e mit EQ Hybrid Technologie	S 580 e 4MATIC mit EQ Hybrid Technologie	S 350 d	S 350 d 4MATIC	S 450 d 4MATIC	S 450 4MATIC	S 500 4MATIC	S 580 4MATIC	S 450 e mit EQ Hybrid Technologie	S 580 e 4MATIC mit EQ Hybrid Technologie	S 350 d	S 350 d 4MATIC	S 450 d 4MATIC	S 450 4MATIC	S 500 4MATIC	S 580 4MATIC
●	●	●	●	●	●	●	●	●	●	●	●	●	●	●	●
-	-	●	●	●	●	●	●	-	-	●	●	●	●	●	●
-	-	●	●	●	●	●	●	-	-	●	●	●	●	●	●
-	-	●	●	●	●	●	●	-	-	●	●	●	●	●	●

Bitte beachten Sie: Je geringer bei einer bestimmten Radgröße der Querschnitt der Reifen ist, desto schlechter ist der Fahrkomfort auf schlechten Straßen. Abroll- und Dämpfungskomfort nehmen ab und die Gefahr, dass es beim Überfahren von Hindernissen zu Beschädigung von Reifen und Rädern kommt, steigt.

Design.

Lines und Design-Pakete Exklusiv-Paket

Elemente des Exklusiv-Paket: Sitze in Polster Leder Exklusiv Nappa im Rauten-Design mit Perforation und Ziernaht; zusätzlich mit Leder Nappa bezogene Elemente: Instrumententafel inklusive Handschuhkasten, Mittelkonsole vorn, Türverkleidungen vorn und hinten, Mittelarmlehne hinten und Haltegriffe; Innenhimmel und Sonnenblenden in Mikrofaser MICROCUT; Zierelemente-Paket Exklusiv (735); Einstiegsleisten mit „Mercedes-Benz“ Schriftzug beleuchtet (U25), bei S-Klasse Langversion vorn und hinten beleuchtet; Kofferraumladekante in Edelstahl, Griff im Ladeboden in Chrom (B05); Fußmatten mit Paspel in Kontrastfarbe (U04) oder Fußmatte (U26) mit AMG Line (950).
Nur mit Fondsitze elektrisch einstellbar inklusive Memory-Funktion (223) und Sonnenschutz-Paket (P09)
Für Fahrzeuge mit kurzem Radstand nur mit Panorama-Schiebedach (413)
Nicht mit Innenhimmel Stoff (51U/55U) und Fußmatten mit Paspel in Kontrastfarbe (U12)

Mit AMG Line (950)



Polster Leder Exklusiv Nappa schwarz

Inklusive Innenhimmel Mikrofaser MICROCUT schwarz (61U)

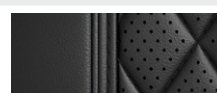

Polster Leder Exklusiv Nappa sienabraun/schwarz

Inklusive Innenhimmel Mikrofaser MICROCUT schwarz (61U)

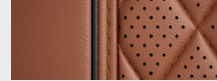

Polster Leder Exklusiv Nappa macchiatobeige/magmagrau

Inklusive Innenhimmel Mikrofaser MICROCUT beige (65U)



Polster Leder Exklusiv Nappa karminrot/schwarz

Inklusive Innenhimmel Mikrofaser MICROCUT schwarz (61U)



Polster Leder Exklusiv Nappa silbergrau/schwarz

Inklusive Innenhimmel Mikrofaser MICROCUT schwarz (61U)



Code	Preis Euro inkl. MwSt. exkl. MwSt.	kurzer Radstand							langer Radstand								
		S 450 e mit EQ Hybrid Technologie	S 580 e 4MATIC mit EQ Hybrid Technologie	S 350 d	S 350 d 4MATIC	S 450 d 4MATIC	S 450 4MATIC	S 500 4MATIC	S 580 4MATIC	S 450 e mit EQ Hybrid Technologie	S 580 e 4MATIC mit EQ Hybrid Technologie	S 350 d	S 350 d 4MATIC	S 450 d 4MATIC	S 450 4MATIC	S 500 4MATIC	S 580 4MATIC
P34	6.842,50 5.750,00	●	●	●	●	●	●	●	●	●	●	●	●	●	●	●	●
	6.426,00 5.400,00	●	●	●	●	●	●	●	●	●	●	●	●	●	●	●	●
501	0,00 0,00	S	S	S	S	S	S	S	S	S	S	S	S	S	S	S	
504	0,00 0,00	○	○	○	○	○	○	○	○	○	○	○	○	○	○	○	○
505	0,00 0,00	○	○	○	○	○	○	○	○	○	○	○	○	○	○	○	○
507	0,00 0,00	○	○	○	○	○	○	○	○	○	○	○	○	○	○	○	○
508	0,00 0,00	○	○	○	○	○	○	○	○	○	○	○	○	○	○	○	○

● lieferbar gegen Mehrpreis

○ als Sonderausstattung ohne Mehrpreis lieferbar

S Serienausstattung

– nicht lieferbar

Abbildungen können Sonderausstattungen beinhalten.

Design.

Lines und Design-Pakete Exklusiv-Paket

	Code	Preis Euro inkl. MwSt. exkl. MwSt.	kurzer Radstand						langer Radstand									
			S 450 e mit EQ Hybrid Technologie	S 580 e 4MATIC mit EQ Hybrid Technologie	S 350 d	S 350 d 4MATIC	S 450 d 4MATIC	S 450 4MATIC	S 500 4MATIC	S 580 4MATIC	S 450 e mit EQ Hybrid Technologie	S 580 e 4MATIC mit EQ Hybrid Technologie	S 350 d	S 350 d 4MATIC	S 450 d 4MATIC	S 450 4MATIC	S 500 4MATIC	S 580 4MATIC
Innenhimmel Mikrofaser MICROCUT schwarz Nur mit Sonnenschutz-Paket (P09)	61U	0,00	●	●	●	●	●	●	●	●	●	●	●	●	●	●	●	●
Farbtonänderung Farbtonänderung bei Polster Leder Exklusiv Nappa silbergrau/schwarz (508)		4 16,50 350,00	●	●	●	●	●	●	●	●	●	●	●	●	●	●	●	●
Innenhimmel Mikrofaser MICROCUT beige Nur mit Polster Leder Exklusiv Nappa macchiato beige/magmagrau (505)	65U	0,00 0,00	●	●	●	●	●	●	●	●	●	●	●	●	●	●	●	●
Fußmatten mit Paspel in Kontrastfarbe Nur mit Exklusiv-Paket (P34) Nicht mit AMG Line (950)	U04	0,00 0,00	S	S	S	S	S	S	S	S	S	S	S	S	S	S	S	S

Design.

Lines und Design-Pakete MANUFAKTUR Interieur-Paket

Elemente des MANUFAKTUR Interieur-Pakets: MANUFAKTUR Farbkonzept in einer von fünf Kontrastkombinationen welche Polsterung, Türmittelfelder/Armauflage, Mittelkonsole/Armauflage und Instrumententafel-Unterteil betreffen: MANUFAKTUR Leder Exklusiv Nappa yachtblau/schwarz (952); MANUFAKTUR Lenkrad in Leder Nappa (418) basierend auf Multifunktionslenkrad in Leder Nappa (L2B); MANUFAKTUR Kopfstützenkissen mit gesticktem Mercedes Stern (C06); MANUFAKTUR Fußmatten Hochflor mit Einfassung in Leder Nappa in MANUFAKTUR Farbe mit gesticktem Mercedes Stern (B62); MANUFAKTUR Einstiegsleiste mit Schriftzug "Mercedes-Benz", beleuchtet (328); MANUFAKTUR Schriftzug Chrom-Optik glänzend in Mittelkonsole vorn (C50); MANUFAKTUR Schriftzug gestickt in Hutablage (C51).

Mit AMG-Line (950): MANUFAKTUR Lenkrad in Leder Nappa (418) basierend auf Multifunktions-Sportlenkrad Leder Nappa (L5C); MANUFAKTUR Fußmatten Hochflor mit Einfassung in Leder Nappa in MANUFAKTUR Farbe mit gesticktem AMG Schriftzug (C54)

Nur mit Fondsitze elektrisch einstellbar inklusive Memory-Funktion (223), Sitzklimatisierung im Fond (402), USB-Paket Plus (72B), Burmester® 3D-Surround-Soundsystem (810) oder Burmester® High-End 4D-Surround-Soundsystem (811), Exklusiv-Paket (P34), Sonnenschutz-Paket (P09), Chauffeur-Paket (P07), Innenhimmel Mikrofaser MICRO CUT schwarz (61U) und MANUFAKTUR Leder Exklusiv Nappa (952/954/959/964/969)



MANUFAKTUR yachtblau/schwarz

Inklusive Innenhimmel Mikrofaser MICRO CUT schwarz (61U)

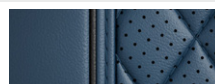

952

0,00
0,00

MANUFAKTUR nussbraun/schwarz

Inklusive Innenhimmel Mikrofaser MICRO CUT schwarz (61U)

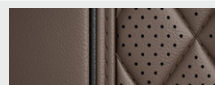

954

0,00
0,00

MANUFAKTUR tiefweiß/schwarz

Inklusive Innenhimmel Mikrofaser MICRO CUT schwarz (61U)

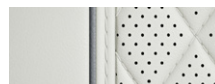

959

0,00
0,00

MANUFAKTUR tartufobraun/schwarz

Inklusive Innenhimmel Mikrofaser MICRO CUT schwarz (61U)

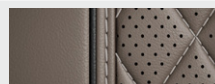

964

0,00
0,00

MANUFAKTUR pastellgelb/schwarz

Inklusive Innenhimmel Mikrofaser MICRO CUT schwarz (61U)

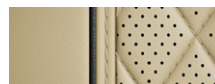

969

0,00
0,00

Code
Preis Euro
inkl. MwSt.
exkl. MwSt.





P62

11.007,50
9.250,00

kurzer Radstand								langer Radstand							
S 450 e mit EQ Hybrid Technologie	S 580 e 4MATIC mit EQ Hybrid Technologie	S 350 d	S 350 d 4MATIC	S 450 d 4MATIC	S 450 4MATIC	S 500 4MATIC	S 580 4MATIC	S 450 e mit EQ Hybrid Technologie	S 580 e 4MATIC mit EQ Hybrid Technologie	S 350 d	S 350 d 4MATIC	S 450 d 4MATIC	S 450 4MATIC	S 500 4MATIC	S 580 4MATIC
-	-	-	-	-	-	-	-	●	●	●	●	●	●	●	●
-	-	-	-	-	-	-	-	S	S	S	S	S	S	S	S
-	-	-	-	-	-	-	-	○	○	○	○	○	○	○	○
-	-	-	-	-	-	-	-	○	○	○	○	○	○	○	○
-	-	-	-	-	-	-	-	○	○	○	○	○	○	○	○

Design.

Lines und Design-Pakete MANUFAKTUR Interieur-Paket

	Code	Preis Euro inkl. MwSt. exkl. MwSt.	kurzer Radstand						langer Radstand									
			S 450 e mit EQ Hybrid Technologie	S 580 e 4MATIC mit EQ Hybrid Technologie	S 350 d	S 350 d 4MATIC	S 450 d 4MATIC	S 450 4MATIC	S 500 4MATIC	S 580 4MATIC	S 450 e mit EQ Hybrid Technologie	S 580 e 4MATIC mit EQ Hybrid Technologie	S 350 d	S 350 d 4MATIC	S 450 d 4MATIC	S 450 4MATIC	S 500 4MATIC	S 580 4MATIC
Innenhimmel Mikrofaser MICRO CUT schwarz 	61U	0,00 0,00	-	-	-	-	-	-	-	○	○	○	○	○	○	○	○	○
MANUFAKTUR Fußmatten Hochflor mit gesticktem Mercedes Stern 	B62	0,00 0,00	-	-	-	-	-	-	-	S	S	S	S	S	S	S	S	S
MANUFAKTUR Lenkrad in Leder Nappa basierend auf Multifunktionslenkrad in Leder Nappa Das Multifunktionslenkrad in Leder Nappa vereint edle Materialien mit innovativem Bedienkomfort. Über die Touch-Bedienfelder steuern Sie die wichtigsten Fahrzeugfunktionen, ohne die Hände vom Lenkrad nehmen zu müssen. Mit AMG-Line (950): MANUFAKTUR Lenkrad in Leder Nappa (418) basierend auf Multifunktions-Sportlenkrad, Leder Nappa (L5C) 	L2B	0,00 0,00	-	-	-	-	-	-	-	S	S	S	S	S	S	S	S	S
MANUFAKTUR Lenkrad in Leder Nappa basierend auf Multifunktionslenkrad in Holz-Leder-Ausführung Das Multifunktionslenkrad in Holz-Leder-Ausführung vereint edle Materialien mit innovativem Bedienkomfort. Die Kombination von geschmeidigem Leder und Holz verwöhnt mit ihrer angenehmen Haptik und exklusiven Optik. Über die Touch-Bedienfelder steuern Sie die wichtigsten Fahrzeugfunktionen, ohne die Hände vom Lenkrad nehmen zu müssen. 	L2D	975,80 820,00	-	-	-	-	-	-	-	●	●	●	●	●	●	●	●	●

Design.

Lines und Design-Pakete

MANUFAKTUR Emblem-Paket platinfarben

Gestickte, platinfarbene Markenlogos in den MANUFAKTUR Kopfstützenkissen und Fußmatten: So verstärken Sie das exklusive Ambiente im Innenraum Ihres Fahrzeugs. Die Umfeldbeleuchtung mit animierter Projektion des Mercedes-Benz Pattern steigert die Markenpräsenz im Exterieur zusätzlich.

Elemente des MANUFAKTUR Emblem-Pakets platinfarben: MANUFAKTUR Kopfstützenkissen mit gesticktem Mercedes Stern; MANUFAKTUR Fußmatten Hochflor mit gesticktem Mercedes Stern oder mit AMG Line mit gesticktem AMG Schriftzug; Umfeldbeleuchtung mit animierter Projektion des Mercedes-Benz Pattern (590).

Nur mit Aktiv-Multikontursitz-Paket (432) oder Chauffeur-Paket (P07)

Nicht mit MANUFAKTUR Emblem-Paket goldfarben (PLB), Polster macchiato beige / magmagrau (205/505/805) oder Innenhimmel Mikrofaser MICRO CUT macchiato beige (65U)



MANUFAKTUR Emblem-Paket goldfarben

Gestickte, goldfarbene Markenlogos in den MANUFAKTUR Kopfstützenkissen und Fußmatten: So verstärken Sie das exklusive Ambiente im Innenraum Ihres Fahrzeugs. Die Umfeldbeleuchtung mit animierter Projektion des Mercedes-Benz Patterns steigert die Markenpräsenz im Exterieur zusätzlich.

Elemente des MANUFAKTUR Emblem-Pakets goldfarben: MANUFAKTUR Kopfstützenkissen mit gesticktem Mercedes Stern; MANUFAKTUR Fußmatten Hochflor mit gesticktem Mercedes Stern oder mit AMG Line mit gesticktem AMG Schriftzug; Umfeldbeleuchtung mit animierter Projektion des Mercedes-Benz Pattern (590).

Nur mit Aktiv-Multikontursitz-Paket (432) oder Chauffeur-Paket (P07)

Nicht mit MANUFAKTUR Emblem-Paket platinfarben (PLA), Polster macchiato beige / magmagrau (205/505/805) oder Innenhimmel Mikrofaser MICRO CUT macchiato beige (65U)



Mit MANUFAKTUR Interieur-Paket (P62)

Code Preis Euro
inkl. MwSt.
exkl. MwSt.

PLA 1.844,50
1.550,00

PLB 2.082,50
1.750,00

654,50
550,00

kurzer Radstand								langer Radstand							
S 450 e mit EQ Hybrid Technologie	S 580 e 4MATIC mit EQ Hybrid Technologie	S 350 d	S 350 d 4MATIC	S 450 d 4MATIC	S 450 4MATIC	S 500 4MATIC	S 580 4MATIC	S 450 e mit EQ Hybrid Technologie	S 580 e 4MATIC mit EQ Hybrid Technologie	S 350 d	S 350 d 4MATIC	S 450 d 4MATIC	S 450 4MATIC	S 500 4MATIC	S 580 4MATIC
-	-	-	-	-	-	-	-	●	●	●	●	●	●	●	●
-	-	-	-	-	-	-	-	●	●	●	●	●	●	●	●
-	-	-	-	-	-	-	-	●	●	●	●	●	●	●	●

● lieferbar gegen Mehrpreis

○ als Sonderausstattung ohne Mehrpreis lieferbar







S Serienausstattung

- nicht lieferbar

Abbildungen können Sonderausstattungen beinhalten.

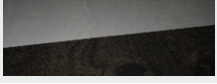

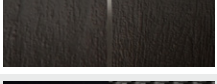
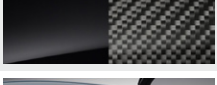







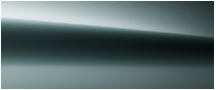
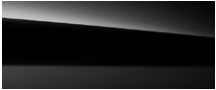
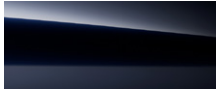

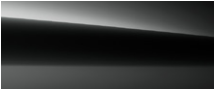

Design.

Zierelemente

		Code	Preis Euro inkl. MwSt. exkl. MwSt.	Serienausstattung Interieur	AMG Line (950)	Exklusiv-Paket (P34)
Zierelemente Holz Pappel anthrazit offenporig Nicht mit Multifunktionslenkrad in Holz-Leder-Ausführung (L2D)		H02	0,00 0,00	S	○	○
Zierelemente Holz Wurzelnuss braun glänzend		H29	464,10 390,00	●	●	●
Zierelemente Holz Pappel schwarz glänzend		H37	523,60 440,00	●	●	●
Zierelemente Metall-Mischgewebe schwarz/silber		H75	1.011,50 850,00	●	●	●
Zierelemente MANUFAKTUR Klavierlack schwarz flowing lines		H17	1.547,00 1.300,00	●	●	●
Zierelemente MANUFAKTUR Holz Walnuss braun offenporig aluminium lines Nicht mit Polster Leder schwarz (201), Polster Leder sienabraun/schwarz (204), Polster Leder macchiato beige/ magma grau (205) oder Multifunktionslenkrad in Holz-Leder-Ausführung (L2D)		H38	3.808,00 3.200,00	●	●	●
AMG Zierelemente Carbon/Klavierlack schwarz		H73	4.641,00 3.900,00	-	●	●
Zierelemente-Paket Exklusiv Das Zierelemente-Paket Exklusiv verleiht Ihrem Innenraum eine individuelle Ausstrahlung. Zusätzliche Zierelemente an den Rückseiten der vorderen Sitzlehnen und an der klappbaren Armlehne im Fond steigern die Wertanmutung im Interieur. Zierelement an der klappbaren Armlehne im Fond, nicht mit First-Class Fond (224) Nur mit Exklusiv-Paket (P34)		735	0,00 0,00	-	-	S

Design.

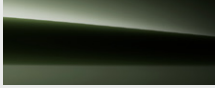
Lacke

	Preis Euro inkl. MwSt. exkl. MwSt.	kurzer Radstand								langer Radstand									
		S 450 e mit EQ Hybrid Technologie	S 580 e 4MATIC mit EQ Hybrid Technologie	S 350 d	S 350 d 4MATIC	S 450 d 4MATIC	S 450 4MATIC	S 500 4MATIC	S 580 4MATIC	S 450 e mit EQ Hybrid Technologie	S 580 e 4MATIC mit EQ Hybrid Technologie	S 350 d	S 350 d 4MATIC	S 450 d 4MATIC	S 450 4MATIC	S 500 4MATIC	S 580 4MATIC		
Uni-Lacke  schwarz (040)	0,00 0,00	○	○	○	○	○	○	○	○	○	○	○	○	○	○	○	○	○	○
Metallic-Lacke  verdesilber (188)  obsidianschwarz (197)  nautikblau (595)  samtbraun (771)  graphitgrau (831)  hightechsilber (922)  smaragdgrün (989)  selenitgrau (992)	0,00 0,00	S	S	S	S	S	S	S	S	S	S	S	S	S	S	S	S	S	
MANUFAKTUR Lacke  MANUFAKTUR opalithweiß metallic (885)  MANUFAKTUR rubellitrot metallic (660)  MANUFAKTUR kalaharigold metallic (802)  MANUFAKTUR mysticblau metallic (032)  MANUFAKTUR graphit metallic (041)  MANUFAKTUR siliziumgrau uni (190)  MANUFAKTUR oliv metallic (255)  MANUFAKTUR vintageblau uni (934)	1.428,00 1.200,00 4.641,00 3.900,00	●	●	●	●	●	●	●	●	●	●	●	●	●	●	●	●	●	

Smaragdgrün metallic (989) nicht mit Polster Leder Exklusiv Nappa karminrot/schwarz (507)

MANUFAKTUR rubellitrot metallic (660) und MANUFAKTUR kalaharigold metallic (802) nicht mit Polster Leder sienabraun/schwarz (204), Polster Leder Exklusiv Nappa sienabraun/schwarz (504) oder Polster Leder Nappa sienabraun/schwarz (804)

MANUFAKTUR Lacke (032, 041, 190, 255, 934) nur mit KEYLESS-GO mit flächenbündigen Türgriffen (889) und Panorama-Schiebedach (413)

● lieferbar gegen Mehrpreis ○ als Sonderausstattung ohne Mehrpreis lieferbar S Serienausstattung – nicht lieferbar Abbildungen können Sonderausstattungen beinhalten.

Design.

Lacke

MANUFAKTUR
magno Lacke



MANUFAKTUR
graphitgrau magno (818)

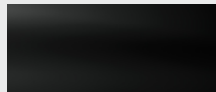

MANUFAKTUR nachtschwarz magno (056)

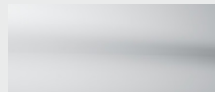

MANUFAKTUR opalithweiß magno (659)

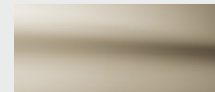

MANUFAKTUR kalaharigold magno (677)

Preis Euro
inkl. MwSt.
exkl. MwSt.

7.021,00
5.900,00

		kurzer Radstand						langer Radstand									
		S 450 e mit EQ Hybrid Technologie	S 580 e 4MATIC mit EQ Hybrid Technologie	S 350 d	S 350 d 4MATIC	S 450 d 4MATIC	S 450 4MATIC	S 500 4MATIC	S 580 4MATIC	S 450 e mit EQ Hybrid Technologie	S 580 e 4MATIC mit EQ Hybrid Technologie	S 350 d	S 350 d 4MATIC	S 450 d 4MATIC	S 450 4MATIC	S 500 4MATIC	S 580 4MATIC
MANUFAKTUR magno Lacke	●	●	●	●	●	●	●	●	●	●	●	●	●	●	●	●	●
MANUFAKTUR graphitgrau magno (818)	-	-	-	-	-	-	-	-	-	●	●	●	●	●	●	●	●
MANUFAKTUR nachtschwarz magno (056)	-	-	-	-	-	-	-	-	-	●	●	●	●	●	●	●	●
MANUFAKTUR opalithweiß magno (659)	-	-	-	-	-	-	-	-	-	●	●	●	●	●	●	●	●
MANUFAKTUR kalaharigold magno (677)	-	-	-	-	-	-	-	-	-	●	●	●	●	●	●	●	●

MANUFAKTUR magno Lacke (056, 659, 677) nur mit KEYLESS-GO mit flächenbündigen Türgriffen (889) und Panorama-Schiebedach (413)

Design.

Kombinationsmöglichkeiten Polster und Lacke

	Code	Leder schwarz	sienna braun/schwarz	macchiato beige/magmagrau	Leder Nappa schwarz	sienna braun/schwarz	macchiato beige/magmagrau	Leder Exklusiv Nappa schwarz	sienna braun/schwarz	macchiato beige/magmagrau	karminirot /schwarz	silber grau/schwarz	MANUFAKTUR Leder Exklusiv Nappa	yacht blau/schwarz	nuss braun/schwarz	tief weiß/schwarz	tartufo braun/schwarz	pastell gelb/schwarz	
		201	204	205	801	804	805	501	504	505	507	508		952	954	959	964	969	
Uni-Lacke																			
schwarz	040	●	●	●	●	●	●	●	●	●	●	●		○	○	○	○	○	
Metallic-Lacke																			
verdesilber	188	●	-	●	●	-	●	●	-	●	-	●		○	○	○	○	○	
obsidianschwarz	197	●	●	●	●	●	●	●	●	●	●	●		○	○	○	○	○	
nautikblau	595	●	●	●	●	●	●	●	●	●	-	●		○	○	○	○	○	
samtbraun	771	●	-	●	●	-	●	●	-	●	-	●		○	○	○	○	○	
graphitgrau	831	●	●	●	●	●	●	●	●	●	●	●		○	○	○	○	○	
hightechsilber	922	●	●	●	●	●	●	●	●	●	●	●		○	○	○	○	○	
smaragdgrün	989	●	●	●	●	●	●	●	●	●	-	●		○	○	○	○	○	
selenitgrau	992	●	●	●	●	●	●	●	●	●	●	●		○	○	○	○	○	

● empfehlenswert ○ möglich – nicht lieferbar

Design.

Kombinationsmöglichkeiten Polster und Lacke

	Code	Leder schwarz	sienna braun/schwarz	macchia tobeige/mag magrau	Leder Nappa schwarz	801	804	805	Leder Exklusiv Nappa schwarz	501	504	505	507	508	MANUF FAKTUR Leder Exklusiv Nappa	952	954	959	964	969
MANUF FAKTUR Lacke																				
MANUF FAKTUR mysticblau metallic	032	○	○	○	○	○	○	○	○	○	○	○	○	○	○	○	○	○	○	○
MANUF FAKTUR graphit metallic	041	○	○	○	○	○	○	○	○	○	○	○	○	○	○	○	○	○	○	○
MANUF FAKTUR siliziumgrau uni	190	○	○	○	○	○	○	○	○	○	○	○	○	○	○	○	○	○	○	○
MANUF FAKTUR oliv metallic	255	○	○	○	○	○	○	○	○	○	○	○	○	○	○	○	○	○	○	○
MANUF FAKTUR rubellitrot	660	○	○	○	○	○	○	○	○	○	○	○	○	○	○	○	○	○	○	○
MANUF FAKTUR kalaharigold metallic	802	●	-	●	●	-	●	●	-	●	○	●	○	●	○	○	○	○	○	○
MANUF FAKTUR opalithweiß metallic	885	●	●	●	●	●	●	●	●	●	●	●	●	●	○	○	○	○	○	○
MANUF FAKTUR vintageblau uni	934	○	○	○	○	○	○	○	○	○	○	○	○	○	○	○	○	○	○	○
MANUF FAKTUR magno Lacke																				
MANUF FAKTUR nachtschwarz magno	056	○	○	○	○	○	○	○	○	○	○	○	○	○	○	○	○	○	○	○
MANUF FAKTUR opalithweiß magno	659	●	●	●	●	●	●	●	●	●	●	●	●	●	●	●	○	●	●	●
MANUF FAKTUR kalaharigold magno	677	○	○	○	○	○	○	○	○	○	○	○	○	○	○	○	○	○	○	○
MANUF FAKTUR graphitgrau magno	818	●	●	●	●	●	●	●	●	●	●	●	●	●	○	○	○	○	○	○

● empfehlenswert ○ möglich – nicht lieferbar

Mercedes-AMG.



Lines und Design-Pakete

Mercedes-AMG	33
Serien-/Sonderausstattung Exterieur	34
Serien-/Sonderausstattung Interieur	36
AMG Night-Paket	38
AMG Carbon-Paket Exterieur	40
AMG Exklusiv-Paket	42
MANUFAKTUR Interieur-Paket	44
MANUFAKTUR Emblem-Paket	46
AMG Technik/AMG Performance Studio	47

Zierelemente	49
---------------------	-----------

Lacke	50
--------------	-----------

Kombinationsmöglichkeiten	
Polster und Lacke	51

Mercedes-AMG.

Mercedes-AMG S 63 E Performance Exterior

Elemente des Mercedes-AMG Exterior: AMG spezifische Kühlerverkleidung mit zentralem Mercedes Stern und vertikalen Streben in Hochglanzchrom; AMG Styling (772) mit AMG spezifischer Front- und Heckschürze; Typkennzeichnung auf vorderen Kotflügeln und Heckdeckel mit rot eingefasstem „63“ Schriftzug; AMG Performance-Abgasanlage mit Doppelrohrblenden in Hochglanzchrom; 50,8 cm (20") AMG Leichtmetallräder im 10-Speichen-Design (RRS); Bremssättel grau lackiert (B06); DIGITAL LIGHT mit Projektionsfunktion (318); Innen- und Außenspiegel fahrerseitig automatisch abblendend (249) inkl. Umfeldbeleuchtung mit Projektion des Markenlogos (587); GUARD 360° einbruchhemmendes Verbundsicherheitsglas mit Wärme- und Geräuschdämmung (596); Metallic-Lackierung; Fahrzeugschlüssel in Schwarz Hochglanz mit „AMG“ Schriftzug und Zierrahmen in Chrom matt.



50,8 cm (20") AMG Leichtmetallräder im 10-Speichen-Design

tantalgrau lackiert mit

VA 255/45 R20 auf 9,5J x 20 H2 ET33,5 und HA 285/40 R20 auf 10,5J x 20 H2 ET50



RRS

0,00
0,00

S

53,3 cm (21") AMG Schmiederäder im Vielspeichen-Design

poliert mit Klarlack mit

VA 255/40 R21 auf 9,5J x 21 H2 ET33 und HA 285/35 R21 auf 10,5J x 21 H2 ET50

Nicht mit Reifen mit Notlaufeigenschaften (R66)



RWM

2.796,50
2.350,00

●

Code
Preis Euro
inkl. MwSt.
exkl. MwSt.

Mercedes-AMG
S 63 E Performance

Mercedes-AMG.

Mercedes-AMG S 63 E Performance Exterieur

53,3 cm (21") AMG Schmiederäder im Vielspeichen-Design

schwarz matt lackiert und Felgenhorn glanzgedreht mit

VA 255/40 R21 auf 9,5J x 21 H2 ET33 und HA 285/35 R21 auf 10,5J x 21 H2 ET50

Nicht mit Reifen mit Notlaufeigenschaften (R66)



Code

RWL

Preis Euro
inkl. MwSt.
exkl. MwSt.

3.570,00
3.000,00

Mercedes-AMG
S 63 E Performance



53,3 cm (21") AMG Schmiederäder im Kreuzspeichen-Design

schwarz matt lackiert und Felgenhorn glanzgedreht mit

VA 255/40 R21 auf 9,5J x 21 H2 ET33 und HA 285/35 R21 auf 10,5J x 21 H2 ET50

Nicht mit Reifen mit Notlaufeigenschaften (R66)



RWD

3.808,00
3.200,00



Mercedes-AMG.

Mercedes-AMG S 63 E Performance Interieur

Elemente des Mercedes-AMG Interieur: 12,3" Fahrerdisplay mit AMG spezifischen Anzeigen; 12,8" OLED Zentraldisplay (868); MBUX Navigation Premium (PBG); Sitzbezüge in Polster Leder Nappa AMG im AMG spezifischen Rauten-Design mit Perforation, Ziernaht und „AMG“ Badge; AMG Performance Lenkrad in Leder Nappa (L6) mit AMG Lenkradtasten (U88); AMG Sportpedalanlage; AMG Einstiegsleisten mit „AMG“ Schriftzug, beleuchtet und mit Wechselcover (U45); AMG Fußmatten (U26); Klimatisierungsautomatik THERMOTRONIC (581); EASY-ENTRY-System zum erleichterten Ein- und Aussteigen des Fahrers; Memory-Paket (P64) inkl. Fingerabdruck Scanner (321); Sitzheizung für Fahrer und Beifahrer (873); Zierelemente Holz Pappel anthrazit offenporig (H02); Mittelkonsole Glasoptik schwarz (726); Burmester® 3D-Surround-Soundsystem (810); Innenhimmel Stoff, je nach gewählter Polster in Macchiatobeige (55U) oder Schwarz (51U); Ambientebeleuchtung (891); 2 Gepäcknetze im Kofferraum (je nach Sonderausstattung nur ein Gepäcknetz); Smartphone Integration (14U); Netz im Beifahrerfußraum; Kabelloses Ladesystem für mobile Endgeräte (897); 2 USB-C Anschlüsse vorne, 2 USB-C Anschlüsse im Fond; Kommunikationsmodul (LTE) für die Nutzung von Mercedes me connect Diensten (383); Steckdose 12 V im Beifahrerfußraum; starre Sitzbank inkl. verstell- und versenkbaren Kopfstützen und Armauflage; Servoschließen (883); Laderaum-Paket (942).

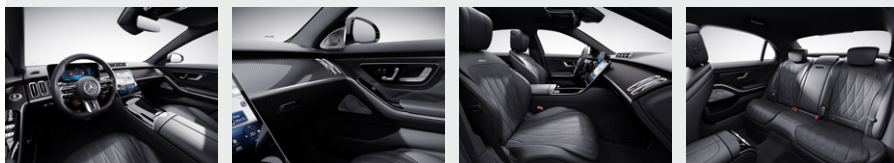

Polster Leder Nappa AMG schwarz

Nur mit Innenhimmel Stoff schwarz (51U)
Nicht mit Innenhimmel Stoff beige (55U) oder Zierelemente-Paket Exklusiv (735)



851 **0,00**
0,00

S

Polster Leder Nappa AMG sienabraun/schwarz

Nur mit Innenhimmel Stoff schwarz (51U)

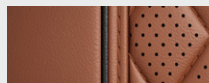

854 **4 16,50**
350,00

●

Polster Leder Nappa AMG macchiatobeige/magmagrau

Nur mit Innenhimmel Stoff beige (55U)

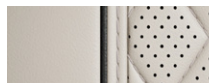

855 **4 16,50**
350,00

●

Innenhimmel Stoff schwarz

Nur mit Polster Leder Nappa AMG schwarz (851) oder Polster Leder Nappa AMG sienabraun/schwarz (854)



51U **0,00**
0,00

S

Code **Preis Euro**
inkl. MwSt.
exkl. MwSt.

Mercedes-AMG
S 63 E Performance

Mercedes-AMG S 63 E Performance Interieur

	Code	Preis Euro inkl. MwSt. exkl. MwSt.	Mercedes-AMG S 63 E Performance
Innenhimmel Stoff macchiatobeige Nur mit Polster Leder Nappa AMG macchiatobeige/magmagrau (855) und AMG Performance Lenkrad in Leder Nappa (L6J)	55U	0,00 0,00	○
AMG Performance Lenkrad in Leder Nappa Dieses AMG Lenkrad ist durchgängig in edlem Nappaleder ausgeführt und erhält eine Perforation im Griffbereich. Die AMG typisch abgeflachte Form stammt aus dem Motorsport und betont die Sportlichkeit des Cockpits. Ergonomisch positionierte Touch-Bedienfelder bieten intuitiven Bedienkomfort und fördern ein fokussiertes Fahren.	L6J	0,00 0,00	S
AMG Performance Lenkrad in Leder Nappa/Mikrofaser MICROCUT Bei diesem AMG Lenkrad trifft edles Nappaleder auf griffige Mikrofaser MICROCUT – für perfekten Grip und präzises Steuern. Die AMG typisch abgeflachte Form stammt aus dem Motorsport und betont die Sportlichkeit des Cockpits. Ergonomisch positionierte Touch-Bedienfelder bieten intuitiven Bedienkomfort und fördern ein fokussiertes Fahren. Nicht mit Leder Exklusiv Nappa AMG macchiatobeige/magmagrau (555)/Innenhimmel Stoff macchiatobeige (55U)/Innenhimmel Mikrofaser MICROCUT macchiatobeige (65U) oder Leder Nappa AMG macchiatobeige/magmagrau (855)	L6K	499,80 420,00	●
AMG Performance Lenkrad in Carbon/Mikrofaser MICROCUT Bei diesem AMG Lenkrad trifft markantes Carbon auf griffige Mikrofaser MICROCUT. Die abgeflachte Form stammt aus dem Motorsport und betont die Sportlichkeit des Cockpits. Ergonomisch positionierte AMG Lenkradtasten bieten intuitiven Bedienkomfort und fördern ein fokussiertes Fahren. Nur mit Mittelkonsole Glasoptik schwarz (726) und AMG Zierelemente Carbon/Klavierlack schwarz (H73) Nicht mit First-Class Fond (224)/Alternative Smartphone Position im Fond (326)/ Klapptische im Fond (449)/ Leder Exklusiv Nappa AMG macchiatobeige/magmagrau (555)/ Innenhimmel Stoff macchiatobeige (55U) oder Leder Nappa AMG macchiatobeige/magmagrau (855)	L6H	975,80 820,00	●

Mercedes-AMG.

AMG Night-Paket

Mit dem AMG Night-Paket sind ausgewählte Exterieur-Elemente in Schwarz oder Schwarzchrom ausgeführt. Damit ergeben sich – je nach gewählter Lackfarbe – entweder starke Kontraste oder fließende Übergänge. Ob aufregende Akzente oder souveräne Zurückhaltung: In beiden Fällen demonstrieren Sie Sinn für ein individuell-dynamisches Design.

Elemente des AMG Night-Pakets: Zierleiste auf A-Wing und Frontsplitter in Schwarzchrom; Verkleidung der Lufteinlässe an der Frontschürze links und rechts in Hochglanzschwarz; Außenspiegelgehäuse in Hochglanzschwarz; Seitenschwellerverkleidung mit Einleger in Schwarzchrom; Bordkanten- und Fensterlinienzierstäbe in Hochglanzschwarz; Zierelement an der Heckschürze in Schwarzchrom; Doppelendrohrblenden der AMG Abgasanlage schwarz verchromt; Wärmedämmend dunkel getöntes Glas (840) ab B-Säule, optional abwählbar (U50).

Enthält AMG Styling (772)

Nur mit Wärmedämmend dunkel getöntes Glas (840)



50,8 cm (20") AMG Leichtmetallräder im 10-Speichen-Design

tantalgrau lackiert mit

VA 255/45 R20 auf 9,5J x 20 H2 ET33,5 und HA 285/40 R20 auf 10,5J x 20 H2 ET50



RRS

0,00
0,00

S

53,3 cm (21") AMG Schmiederäder im Vielspeichen-Design

poliert mit Klarlack mit

VA 255/40 R21 auf 9,5J x 21 H2 ET33 und HA 285/35 R21 auf 10,5J x 21 H2 ET50

Nicht mit Reifen mit Notlaufeigenschaften (R66)



RWM

2.796,50
2.350,00

●

Code
Preis Euro
inkl. MwSt.
exkl. MwSt.

P60

1.130,50
950,00

Mercedes-AMG
S 63 E Performance

●

Mercedes-AMG.

AMG Night-Paket

53,3 cm (21") AMG Schmiederäder im Vielspeichen-Design

schwarz matt lackiert und Felgenhorn glanzgedreht mit

VA 255/40 R21 auf 9,5J x 21 H2 ET33 und HA 285/35 R21 auf 10,5J x 21 H2 ET50

Nicht mit Reifen mit Notlaufeigenschaften (R66)



Code

RWL

Preis Euro
inkl. MwSt.
exkl. MwSt.

3.570,00
3.000,00

Mercedes-AMG
S 63 E Performance



53,3 cm (21") AMG Schmiederäder im Kreuzspeichen-Design

schwarz matt lackiert und Felgenhorn glanzgedreht mit

VA 255/40 R21 auf 9,5J x 21 H2 ET33 und HA 285/35 R21 auf 10,5J x 21 H2 ET50

Nicht mit Reifen mit Notlaufeigenschaften (R66)



RWD

3.808,00
3.200,00



Mercedes-AMG.

AMG Carbon-Paket Exterieur

Betonen Sie die Dynamik Ihres Fahrzeugs mit einem Hightech-Material aus dem Motorsport: Anbauteile aus Carbon oder im Carbon-Design werten das Exterieur aus jedem Blickwinkel optisch auf und unterstreichen den Performance-Anspruch Ihres Mercedes-AMG.

Elemente des AMG Carbon-Pakets Exterieur: Verkleidung der Lufterlässe an der Frontschürze links und rechts aus Carbon; Außenspiegelgehäuse in Carbon-Design; Seitenschwellerverkleidung mit Einleger aus Carbon; Heckschürze mit Einsatz aus Carbon.



Code
Preis Euro
inkl. MwSt.
exkl. MwSt.

773
5.831,00
4.900,00

Mercedes-AMG
S 63 E Performance



50,8 cm (20") AMG Leichtmetallräder im 10-Speichen-Design
tantalgrau lackiert mit
VA 255/45 R20 auf 9,5J x 20 H2 ET33,5 und HA 285/40 R20 auf 10,5J x 20 H2 ET50



RRS
0,00
0,00

S

53,3 cm (21") AMG Schmiederäder im Vielspeichen-Design
poliert mit Klarlack mit
VA 255/40 R21 auf 9,5J x 21 H2 ET33 und HA 285/35 R21 auf 10,5J x 21 H2 ET50
Nicht mit Reifen mit Notlaufeigenschaften (R66)



RWM
2.796,50
2.350,00



Mercedes-AMG.

AMG Carbon-Paket Exterieur

53,3 cm (21") AMG Schmiederäder im Vielspeichen-Design

schwarz matt lackiert und Felgenhorn glanzgedreht mit

VA 255/40 R21 auf 9,5J x 21 H2 ET33 und HA 285/35 R21 auf 10,5J x 21 H2 ET50

Nicht mit Reifen mit Notlaufeigenschaften (R66)



Code

RWL

Preis Euro
inkl. MwSt.
exkl. MwSt.

3.570,00
3.000,00

Mercedes-AMG
S 63 E Performance



53,3 cm (21") AMG Schmiederäder im Kreuzspeichen-Design

schwarz matt lackiert und Felgenhorn glanzgedreht mit

VA 255/40 R21 auf 9,5J x 21 H2 ET33 und HA 285/35 R21 auf 10,5J x 21 H2 ET50

Nicht mit Reifen mit Notlaufeigenschaften (R66)



RWD

3.808,00
3.200,00



Mercedes-AMG.

AMG Exklusiv-Paket

Genießen Sie mit dem AMG Exklusiv-Paket ein fantastisches Ambiente. Fast alle Oberflächen sind mit erlesenem Nappaleder bezogen, der Innenhimmel in hochwertiger Mikrofaser MICROCUT. Diese außergewöhnliche Wertigkeit ergänzen zusätzliche Zierelemente perfekt.

Elemente des AMG Exklusiv-Pakets: Sitzbezüge in Polster Leder Exklusiv Nappa AMG im AMG spezifischen Rauten-Design mit Perforation, Ziernaht und Wappenprägung in der Kopfstütze; zusätzlich mit Leder Nappa bezogen: Instrumententafel inklusive, Handschuhkasten, Mittelkonsole vorn, Türverkleidungen vorn und hinten, Mittelarmlehne hinten, Haltegriffe; Innenhimmel und Sonnenblenden in Mikrofaser MICROCUT; Zierelemente-Paket Exklusiv (735).

Nicht mit Sitzheizung im Fond (872)

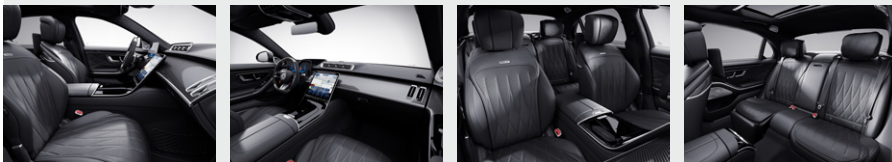

Polster Leder Exklusiv Nappa AMG schwarz

Nur mit Fondsitze elektrisch einstellbar inklusive Memory-Funktion (223), Innenhimmel Mikrofaser MICROCUT schwarz (61U), Zierelemente-Paket Exklusiv (735) und Sonnenschutz-Paket (P09)



551

0,00
0,00

S

Polster Leder Exklusiv Nappa AMG sienabraun/schwarz

Nur mit Fondsitze elektrisch einstellbar inklusive Memory-Funktion (223), Innenhimmel Mikrofaser MICROCUT schwarz (61U), Zierelemente-Paket Exklusiv (735) und Sonnenschutz-Paket (P09)

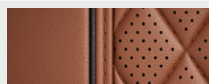

554

0,00
0,00

○

Polster Leder Exklusiv Nappa AMG macchiato beige/magmagrau

Nur mit Fondsitze elektrisch einstellbar inklusive Memory-Funktion (223), Zierelemente-Paket Exklusiv (735), Sonnenschutz-Paket (P09), Innenhimmel Mikrofaser MICROCUT macchiato beige (65U) und AMG Performance Lenkrad in Leder Nappa (L6J)

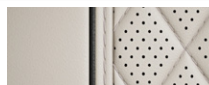

555

0,00
0,00

○

Polster Leder Exklusiv Nappa AMG karminrot/schwarz

Nur mit Fondsitze elektrisch einstellbar inklusive Memory-Funktion (223), Innenhimmel Mikrofaser MICROCUT schwarz (61U), Zierelemente-Paket Exklusiv (735) und Sonnenschutz-Paket (P09)

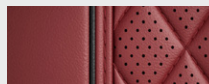

557

0,00
0,00

○

Polster Leder Exklusiv Nappa AMG silbergrau/schwarz

Nur mit Fondsitze elektrisch einstellbar inklusive Memory-Funktion (223), Innenhimmel Mikrofaser MICROCUT schwarz (61U), Zierelemente-Paket Exklusiv (735) und Sonnenschutz-Paket (P09)

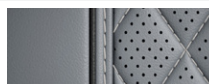

558

0,00
0,00

○

Code
Preis Euro
inkl. MwSt.
exkl. MwSt.





P34

5.771,50
4.850,00

Mercedes-AMG
S 63 E Performance

●

AMG Exklusiv-Paket

		Code	Preis Euro inkl. MwSt. exkl. MwSt.	Mercedes-AMG S 63 E Performance
Innenhimmel Mikrofaser MICROCUT schwarz Nur mit Sonnenschutz-Paket (P09) Nicht mit Polster Leder Exklusiv Nappa AMG macchiatobeige/magmagrau (555)		61U	0,00 0,00	○
Innenhimmel Mikrofaser MICROCUT macchiatobeige Nur mit Fondsitze elektrisch einstellbar inklusive Memory-Funktion (223), Sonnenschutz-Paket (P09), Polster Leder Exklusiv Nappa AMG macchiatobeige/magmagrau (555) und AMG Performance Lenkrad in Leder Nappa (L6J)		65U	0,00 0,00	○
AMG Performance Lenkrad in Leder Nappa Dieses AMG Lenkrad ist durchgängig in edlem Nappaleder ausgeführt und erhält eine Perforation im Griffbereich. Die AMG typisch abgeflachte Form stammt aus dem Motorsport und betont die Sportlichkeit des Cockpits. Ergonomisch positionierte Touch-Bedienfelder bieten intuitiven Bedienkomfort und fördern ein fokussiertes Fahren.		L6J	0,00 0,00	S
AMG Performance Lenkrad in Leder Nappa/Mikrofaser MICROCUT Bei diesem AMG Lenkrad trifft edles Nappaleder auf griffige Mikrofaser MICROCUT – für perfekten Grip und präzises Steuern. Die AMG typisch abgeflachte Form stammt aus dem Motorsport und betont die Sportlichkeit des Cockpits. Ergonomisch positionierte Touch-Bedienfelder bieten intuitiven Bedienkomfort und fördern ein fokussiertes Fahren. Nicht mit Leder Exklusiv Nappa AMG macchiatobeige/magmagrau (555)/Innenhimmel Stoff macchiatobeige (55U)/Innenhimmel Mikrofaser MICROCUT macchiatobeige (65U) oder Leder Nappa AMG macchiatobeige/magmagrau (855)		L6K	499,80 420,00	●
AMG Performance Lenkrad in Carbon/Mikrofaser MICROCUT Bei diesem AMG Lenkrad trifft markantes Carbon auf griffige Mikrofaser MICROCUT – ein optisches und haptisches Highlight. Die AMG typisch abgeflachte Form stammt aus dem Motorsport und betont die Sportlichkeit des Cockpits. Ergonomisch positionierte Touch-Bedienfelder bieten intuitiven Bedienkomfort und fördern ein fokussiertes Fahren. Nur mit Mittelkonsole Glasoptik schwarz (726) und AMG Zierelemente Carbon/Klavierlack schwarz (H73) Nicht mit First-Class Fond (224)/Alternative Smartphone Position im Fond (326)/ Klapptische im Fond (449)/ Leder Exklusiv Nappa AMG macchiatobeige/magmagrau (555)/ Innenhimmel Stoff macchiatobeige (55U) oder Leder Nappa AMG macchiatobeige/magmagrau (855)		L6H	975,80 820,00	●

Mercedes-AMG.

Lines und Design-Pakete

MANUFAKTUR Interieur-Paket

Im MANUFAKTUR Interieur-Paket zieren extravagante Farbkombinationen in hochwertigem Leder Nappa den Innenraum. Mit Wahl einer der 5 Polsterungen erhalten Sie zudem passend veredelte Komponenten, wie z. B. das MANUFAKTUR Lenkrad, die Hochflur Fußmatten mit gestickten Markenlogos und 2 „MANUFAKTUR“ Schriftzüge.

Elemente des MANUFAKTUR Interieur-Pakets: MANUFAKTUR Farbkonzept in einer von fünf Kontrastkombinationen welche Polsterung, Türmittelfelder/Armauflage, Mittelkonsole/Armauflage und Instrumententafel-Unterteil betreffen: MANUFAKTUR Leder Exklusiv Nappa yachtblau/schwarz (942); MANUFAKTUR Lenkrad in Leder Nappa (418) basierend auf AMG Performance Lenkrad in Leder Nappa (L6J); MANUFAKTUR Fußmatten Hochflur mit Einfassung in Leder Nappa in MANUFAKTUR Farbe mit gesticktem AMG-Schriftzug (C54); MANUFAKTUR Einstiegsleiste mit Schriftzug "Mercedes-Benz", beleuchtet (328); MANUFAKTUR Schriftzug Chrom-Optik glänzend in Mittelkonsole vorn (C50); MANUFAKTUR Schriftzug gestickt in Hutablage (C51).

Mit AMG-Line (950): MANUFAKTUR Lenkrad in Leder Nappa (418) basierend auf Multifunktions-Sportlenkrad Leder Nappa (L5C)

Nur mit Fondsitze elektrisch einstellbar inklusive Memory-Funktion (223), Sitzklimatisierung im Fond (402), USB-Paket Plus (72B), Burmester® 3D-Surround-Soundsystem (810) oder Burmester® High-End 4D-Surround-Soundsystem (811), Exklusiv-Paket (P34), Sonnenschutz-Paket (P09), Innenhimmel Mikrofaser MICRO CUT schwarz (61U) und MANUFAKTUR Sonderpolster Leder Exklusiv Nappa AMG (942/944/949/994/999)

MANUFAKTUR Sonderpolster Leder Exklusiv Nappa AMG yachtblau/schwarz

Inklusive Innenhimmel Mikrofaser MICRO CUT schwarz (61U)



942

0,00
0,00

S

MANUFAKTUR Sonderpolster Leder Exklusiv Nappa AMG nussbraun/schwarz

Inklusive Innenhimmel Mikrofaser MICRO CUT schwarz (61U)

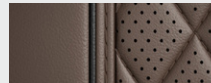

944

0,00
0,00

○

MANUFAKTUR Sonderpolster Leder Exklusiv Nappa AMG pastellgelb/schwarz

Inklusive Innenhimmel Mikrofaser MICRO CUT schwarz (61U)



949

0,00
0,00

○

MANUFAKTUR Sonderpolster Leder Exklusiv Nappa AMG tartufobraun/schwarz

Inklusive Innenhimmel Mikrofaser MICRO CUT schwarz (61U)



994

0,00
0,00

○

MANUFAKTUR Sonderpolster Leder Exklusiv Nappa AMG tiefweiß/schwarz

Inklusive Innenhimmel Mikrofaser MICRO CUT schwarz (61U)



999

0,00
0,00

○

Code
Preis Euro
inkl. MwSt.
exkl. MwSt.

P62





11.007,50
9.250,00

Mercedes-AMG
S 63 E Performance

●

Mercedes-AMG.

Lines und Design-Pakete MANUFAKTUR Interieur-Paket

		Code	Preis Euro inkl. MwSt. exkl. MwSt.	Mercedes-AMG S 63 E Performance
Innenhimmel Mikrofaser MICROCUT schwarz		61U	0,00 0,00	○
MANUFAKTUR Fußmatten Hochflor mit gesticktem AMG-Schriftzug		C54	0,00 0,00	S
MANUFAKTUR Lenkrad in Leder Nappa basierend auf AMG Performance Lenkrad in Leder Nappa Das Multifunktionslenkrad in Leder Nappa vereint edle Materialien mit innovativem Bedienkomfort. Über die Touch-Bedienfelder steuern Sie die wichtigsten Fahrzeugfunktionen, ohne die Hände vom Lenkrad nehmen zu müssen. Mit MANUFAKTUR Lenkrad in Leder Nappa (418) basierend auf Multifunktions-Sportlenkrad, Leder Nappa (L5C)		L6J	0,00 0,00	S
AMG Performance Lenkrad in Leder Nappa/Mikrofaser MICROCUT Bei diesem AMG Lenkrad trifft edles Nappaleder auf griffige Mikrofaser MICROCUT – für perfekten Grip und präzises Steuern. Die AMG typisch abgeflachte Form stammt aus dem Motorsport und betont die Sportlichkeit des Cockpits. Ergonomisch positionierte Touch-Bedienfelder bieten intuitiven Bedienkomfort und fördern ein fokussiertes Fahren. Nicht mit Leder Exklusiv Nappa AMG macchiatobeige/magmagrau (555)/Innenhimmel Stoff macchiatobeige (55U)/Innenhimmel Mikrofaser MICROCUT macchiatobeige (65U) oder Leder Nappa AMG macchiatobeige/magmagrau (855)		L6K	499,80 420,00	●
AMG Performance Lenkrad in Carbon/Mikrofaser MICROCUT Bei diesem AMG Lenkrad trifft markantes Carbon auf griffige Mikrofaser MICROCUT – ein optisches und haptisches Highlight. Die AMG typisch abgeflachte Form stammt aus dem Motorsport und betont die Sportlichkeit des Cockpits. Ergonomisch positionierte Touch-Bedienfelder bieten intuitiven Bedienkomfort und fördern ein fokussiertes Fahren. Nur mit Mittelkonsole Glasoptik schwarz (726) und AMG Zierelemente Carbon/Klavierlack schwarz (H73) Nicht mit First-Class Fond (224)/Alternative Smartphone Position im Fond (326)/ Klapptische im Fond (449)/ Leder Exklusiv Nappa AMG macchiatobeige/magmagrau (555)/ Innenhimmel Stoff macchiatobeige (55U) oder Leder Nappa AMG macchiatobeige/magmagrau (855)		L6H	975,80 820,00	●

Mercedes-AMG.

Lines und Design-Pakete

MANUFAKTUR Emblem-Paket platinfarben

Elemente des MANUFAKTUR Emblem-Pakets platinfarben: MANUFAKTUR Kopfstützenkissen mit gesticktem Mercedes Stern; MANUFAKTUR Fußmatten Hochflor mit gesticktem AMG Schriftzug; Umfeldbeleuchtung mit animierter Projektion des AMG Logos (590).

Nur mit Aktiv-Multikontursitz-Paket (432) oder Chauffeur-Paket (P07)

Nicht mit MANUFAKTUR Emblem-Paket goldfarben (PLB), Innenhimmel Mikrofaser MICRO CUT macchiato beige (65U)



Code

PLA

Preis Euro
inkl. MwSt.
exkl. MwSt.

1.844,50
1.550,00

Mercedes-AMG
S 63 E Performance



MANUFAKTUR Emblem-Paket goldfarben

Elemente des MANUFAKTUR Emblem-Pakets goldfarben: MANUFAKTUR Kopfstützenkissen mit gesticktem Mercedes Stern; MANUFAKTUR Fußmatten Hochflor mit gesticktem AMG Schriftzug; Umfeldbeleuchtung mit animierter Projektion des AMG Logos (590).

Nur mit Aktiv-Multikontursitz-Paket (432) oder Chauffeur-Paket (P07)

Nicht mit MANUFAKTUR Emblem-Paket platinfarben (PLA), Innenhimmel Mikrofaser MICRO CUT macchiato beige (65U)

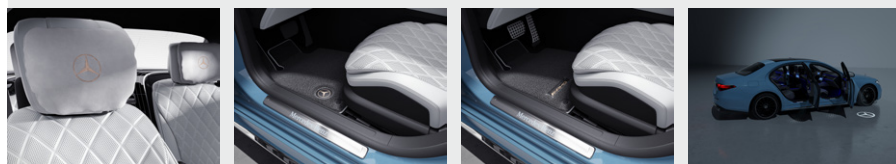

PLB

2.082,50
1.750,00



Mercedes-AMG.

AMG Technik/AMG Performance Studio

AMG spezifische Kühlerverkleidung, abgedunkelt

Nur mit AMG Night-Paket (P60)



Code

5U6

Preis Euro
inkl. MwSt.
exkl. MwSt.

535,50

450,00

Mercedes-AMG
S 63 E Performance

●

Bremssättel grau lackiert

Nicht mit AMG Driver's Package (250)

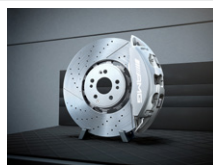

B06

0,00

0,00

S

Bremssättel rot lackiert

Die rot lackierten Bremssättel mit „AMG“ Schriftzug sind ein attraktiver Blickfang und unterstreichen die Leistungsfähigkeit Ihrer Bremsanlage.



U70

809,20

680,00

●

AMG Lenkradtasten

Die AMG Lenkradtasten erlauben Ihnen eine schnelle und zielsichere Bedienung spezifischer fahrdynamischer Funktionen. Für ein fokussiertes und konzentriertes Fahrgefühl – und für eine authentische Rennwagen-Atmosphäre im Cockpit.



U88

0,00

0,00

S

AMG Driver's Package

Noch mehr Sportlichkeit für Ihren Mercedes-AMG: Mit dem AMG Driver's Package wird die Begrenzung der Höchstgeschwindigkeit auf 290 km/h angehoben.



250

2.261,00

1.900,00

●

AMG SPEEDSHIFT MCT 9G

Überlassen Sie Ihrem Fahrzeug die Schaltarbeit: Die Gangwechsel des Automatikgetriebes 9G-TRONIC spüren Sie kaum. Neun Gänge ermöglichen niedrige Drehzahlen, das senkt Ihren Kraftstoffverbrauch und sorgt für ein angenehmeres Geräuschniveau.



421

0,00

0,00

S

● lieferbar gegen Mehrpreis

○ als Sonderausstattung ohne Mehrpreis lieferbar

S Serienausstattung

– nicht lieferbar

Abbildungen können Sonderausstattungen beinhalten.

Mercedes-AMG.

AMG Technik/AMG Performance Studio

AMG Tankdeckel

Der AMG Tankdeckel in Silberchrom mit „AMG“ Schriftzug und Design-Elementen in Schwarz zeigt Ihre Liebe zum Detail. Sie erhalten den Tankdeckel in einer hochwertigen Box mit eingepprägtem AMG Wappen. Die Montage ist einfach: Führen Sie sie selbst durch oder wenden Sie sich an Ihren Händler.



Code

6U6

Preis Euro
inkl. MwSt.
exkl. MwSt.

116,62
98,00

Mercedes-AMG
S 63 E Performance



AMG ACTIVE RIDE CONTROL

Stabilität trifft Agilität: AMG ACTIVE RIDE CONTROL gleicht dank hochmoderner Elektronik Wankbewegungen gezielt aus. Fahrwerk und Lenkung reagieren hochpräzise auf Fahrsituation und Fahrbahn. Am Steuer profitieren Sie von einem intensiven, dynamischen AMG Fahrgefühl. Und als Passagier genießt man ausgezeichneten Fahrkomfort.



465

0,00
0,00

S

AMG RIDE CONTROL+

Das besonders sportlich abgestimmte AMG RIDE CONTROL+ Fahrwerk vereint die Vorteile mehrerer Fahrwerke. Die Mehrkammer-Luftfederung bietet eine sehr große Spreizung zwischen komfortabelstem und sportlichstem Setup und passt sich an die aktuelle Beladung an. Sie erleben starke Performance in jeder Fahrsituation – ganz wie Sie es wünschen.



489

0,00
0,00

S

AMG Keramik Hochleistungs-Verbundbremsanlage

Die AMG Keramik Hochleistungs-Verbundbremsanlage bietet Ihnen Verzögerungswerte, auf die Sie sich selbst in Ausnahmesituationen verlassen können, z. B. nach mehreren Vollbremsungen hintereinander. Sie ist zudem leichter als herkömmliche Bremsanlagen – weniger ungefederte Massen für mehr Fahrdynamik und Agilität.









B07

8.925,00
7.500,00





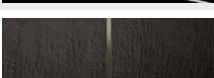
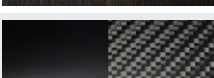







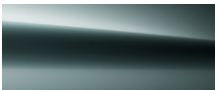

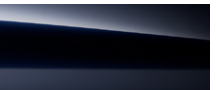

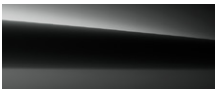

Mercedes-AMG.

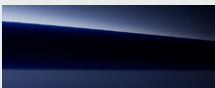
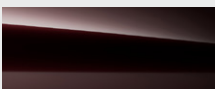
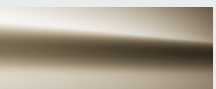
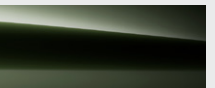
Zierelemente

		Code	Preis Euro inkl. MwSt. exkl. MwSt.	Mercedes-AMG S 63 E Performance
Zierelemente Holz Pappel anthrazit offenporig Nicht mit AMG Performance Lenkrad in Carbon / Mikrofaser MICROCUT (L6H)		H02	0,00 0,00	S
Zierelemente Holz Wurzelnuss braun glänzend Nicht mit AMG Performance Lenkrad in Carbon / Mikrofaser MICROCUT (L6H)		H29	464,10 390,00	●
Zierelemente Holz Pappel schwarz glänzend Nicht mit AMG Performance Lenkrad in Carbon / Mikrofaser MICROCUT (L6H)		H37	523,60 440,00	●
Zierelemente Metall-Mischgewebe schwarz/silber Nicht mit AMG Performance Lenkrad in Carbon / Mikrofaser MICROCUT (L6H)		H75	1.011,50 850,00	●
Zierelemente MANUFAKTUR Klavierlack schwarz flowing lines Nicht mit AMG Performance Lenkrad in Carbon / Mikrofaser MICROCUT (L6H)		H17	1.547,00 1.300,00	●
Zierelemente MANUFAKTUR Holz Walnuss braun offenporig aluminium lines Nicht mit AMG Performance Lenkrad in Carbon / Mikrofaser MICROCUT (L6H)		H38	3.808,00 3.200,00	●
AMG Zierelemente Carbon/Klavierlack schwarz		H73	4.641,00 3.900,00	●
Zierelemente-Paket Exklusiv Das Zierelemente-Paket Exklusiv verleiht Ihrem Innenraum eine individuelle Ausstrahlung. Zusätzliche Zierelemente an den Rückseiten der vorderen Sitzlehnen und an der klappbaren Armlehne im Fond steigern die Wertanmutung im Interieur. Nur mit AMG Exklusiv-Paket (P34) Nicht mit Polster Leder Nappa AMG schwarz (851)/ Polster Leder Nappa AMG sienabraun/schwarz (854) oder Polster Leder Nappa AMG macchiato beige/magmagrau (855)		735	0,00 0,00	○

Mercedes-AMG.

Lacke

				Preis Euro inkl. MwSt. exkl. MwSt.	Mercedes-AMG S 63 E Performance
Uni-Lacke				0,00 0,00	○
	schwarz (040)				
Metallic-Lacke					
	verdesilber (188)	obsidianschwarz (197)	nautikblau (595)	samtbraun (771)	S
					
	graphitgrau (831)	hightechsilber (922)	smaragdgrün (989)	selenitgrau (992)	
MANUFAKTUR Lacke					●
	MANUFAKTUR opalithweiß metallic (885)			1.428,00 1.200,00	
					●
	MANUFAKTUR mysticblau metallic (032)	MANUFAKTUR graphit metallic (041)	MANUFAKTUR siliziumgrau uni (190)	MANUFAKTUR oliv metallic (255)	
					
	MANUFAKTUR rubellitrot metallic (660)	MANUFAKTUR kalaharigold metallic (802)	MANUFAKTUR vintageblau uni (934)		
MANUFAKTUR magno Lacke					●
	MANUFAKTUR nacht-schwarz magno (056)	MANUFAKTUR opalithweiß magno (659)	MANUFAKTUR kalaharigold magno (677)	MANUFAKTUR graphitgrau magno (818)	

MANUFAKTUR Lacke (032, 041, 190, 255, 934) und MANUFAKTUR magno Lacke (056, 659, 677) nur mit KEYLESS-GO mit flächenbündigen Türgriffen (889) und Panorama-Schiebedach (413)

Mercedes-AMG.

Kombinationsmöglichkeiten Polster und Lacke

Code	Leder Nappa AMG schwarz	851	sienabraun/schwarz	854	macchiato beige/magmagrau	855	Leder Exklusiv Nappa AMG schwarz	551	sienabraun/schwarz	554	macchiato beige/magmagrau	555	kaminrot/schwarz	557	silbergrau/schwarz	558	schwarz	561	MANUFAKTUR Sonderpolster Leder Exklusiv Nappa AMG yachtblau/schwarz	942	nussbraun/schwarz	944	pastellgelb/schwarz	949	tartufubraun/schwarz	994	tiefweiß/schwarz	999
Uni-Lacke																												
schwarz	040	●	●	●	●	●	●	●	●	●	●	●	●	●	●	●	-	-	○	○	○	○	○	○	○	○	○	○
Metallic-Lacke																												
verdesilber	188	●	-	●	●	●	●	-	●	-	●	-	-	●	●	●	-	-	○	○	○	○	○	○	○	○	○	○
obsidianschwarz	197	●	●	●	●	●	●	●	●	●	●	●	●	●	●	●	-	-	○	○	○	○	○	○	○	○	○	○
nautikblau	595	●	●	●	●	●	●	●	●	●	●	●	-	●	●	●	-	-	○	○	○	○	○	○	○	○	○	○
samtbraun	771	●	-	●	●	●	●	-	●	-	●	-	-	●	●	●	-	-	○	○	○	○	○	○	○	○	○	○
graphitgrau	831	●	●	●	●	●	●	●	●	●	●	●	●	●	●	●	-	-	○	○	○	○	○	○	○	○	○	○
hightechsilber	922	●	●	●	●	●	●	●	●	●	●	●	●	●	●	●	-	-	○	○	○	○	○	○	○	○	○	○
smaragdgrün	989	●	●	●	●	●	●	●	●	●	●	●	-	●	●	●	-	-	○	○	○	○	○	○	○	○	○	○
selenitgrau	992	●	●	●	●	●	●	●	●	●	●	●	●	●	●	●	-	-	○	○	○	○	○	○	○	○	○	○

● empfehlenswert ○ möglich – nicht lieferbar

Mercedes-AMG.

Kombinationsmöglichkeiten Polster und Lacke

Code	Leder Nappa AMG schwarz	851	sienabraun/schwarz	854	macchiato beige/magmagrau	855	Leder Exklusiv Nappa AMG schwarz	551	sienabraun/schwarz	554	macchiato beige/magmagrau	555	kaminrot/schwarz	557	silbergrau/schwarz	558	schwarz	561	MANUFAKTUR Sonderpolster Leder Exklusiv Nappa AMG yachtblau/schwarz	942	nussbraun/schwarz	944	pastellgelb/schwarz	949	tartufubraun/schwarz	994	tiefweiß/schwarz	999	
MANUFAKTUR Lacke																													
MANUFAKTUR mysticblau metallic	032	○	○	○	○	○	○	○	○	○	○	○	○	○	●	-	-	-	○	○	○	○	○	○	○	○	○	○	○
MANUFAKTUR graphit metallic	041	○	○	○	○	○	○	○	○	○	○	○	○	○	○	○	-	-	○	○	○	○	○	○	○	○	○	○	○
MANUFAKTUR siliziumgrau uni	190	○	○	○	○	○	○	○	○	○	○	○	○	○	○	●	-	-	○	○	○	○	○	○	○	○	○	○	○
MANUFAKTUR oliv metallic	255	○	○	○	○	○	○	○	○	○	○	○	○	○	○	●	-	-	○	○	○	○	○	○	○	○	○	○	○
MANUFAKTUR rubellitrot	660	○	○	○	○	○	○	○	○	○	○	○	○	○	○	●	-	-	○	○	○	○	○	○	○	○	○	○	○
MANUFAKTUR kalaharigold metallic	802	●	-	●	○	○	○	○	○	○	○	○	○	○	○	○	○	○	○	○	○	○	○	○	○	○	○	○	○
MANUFAKTUR opalithweiß metallic	885	●	●	●	○	○	○	○	○	○	○	○	○	○	○	○	○	○	○	○	○	○	○	○	○	○	○	○	○
MANUFAKTUR vintageblau uni	934	○	○	○	○	○	○	○	○	○	○	○	○	○	○	○	○	○	○	○	○	○	○	○	○	○	○	○	○
MANUFAKTUR magno Lacke																													
MANUFAKTUR nachtschwarz magno	056	○	○	○	○	○	○	○	○	○	○	○	○	○	○	○	○	○	○	○	○	○	○	○	○	○	○	○	○
MANUFAKTUR opalithweiß magno	659	●	●	●	○	○	○	○	○	○	○	○	○	○	○	○	○	○	○	○	○	○	○	○	○	○	○	○	○
MANUFAKTUR kalaharigold magno	677	○	○	○	○	○	○	○	○	○	○	○	○	○	○	○	○	○	○	○	○	○	○	○	○	○	○	○	○
MANUFAKTUR graphitgrau magno	818	●	●	●	○	○	○	○	○	○	○	○	○	○	○	○	○	○	○	○	○	○	○	○	○	○	○	○	○

● empfehlenswert ○ möglich – nicht lieferbar

Mercedes-Maybach.



Lines und Design-Pakete Mercedes-Maybach	54
Serien-/Sonderausstattung Exterieur	54
Serien-/Sonderausstattung Interieur	56
Night Series	60
Exklusiv-Paket	64
MANUFAKTUR Leder-Paket	67
MANFUAKTUR Interieur-Paket	69
MANUFAKTUR Emblem-Paket	71
High-End Interieur-Paket	72
Zierelemente	73
Lacke	74
Kombinationsmöglichkeiten	
Polster und Lacke	76

Mercedes-Maybach.

Lines und Design-Pakete Serien-/Sonderausstattung Exterieur

Elemente der Serienausstattung Exterieur: Kühlerverkleidung mit 27 vertikalen Streben in Hochglanzchrom, umlaufender Chromrahmen mit mittig angeordnetem „Maybach“-Schriftzug; Chromzierleiste auf der Motorhaube; Lufteinlassgitter der Frontschürze in Hochglanzschwarz (5U2) für Mercedes-Maybach S 680 in Hochglanzchrom; MULTIBEAM LED (642); 48,3 cm (19") Maybach Leichtmetallräder im 5-Loch-Design (R39); Mercedes-Maybach Logo auf der C-Säule; Heckschürze in Wagenfarbe, unterer Teil in Schwarz hochglänzend mit Chromzierleiste zwischen den Endrohren; in die Heckschürze integrierte, Maybach spezifische, verchromte Endrohrblenden im Quersteg-Design mit horizontalem Einleger; „Maybach“-Schriftzug sowie Typkennzeichen auf Kofferraumdeckel in Maybach spezifischer Schrift; V12-Plakette in Maybach spezifischer Schrift auf dem vorderen Kotflügel (nur für Mercedes-Maybach S 680); 2-geteilte LED-Heckleuchten mit Maybach spezifischer 3D-Lichtinszenierung; Panorama-Schiebedach (413); KEYLESS-GO mit flächenbündigen Türgriffen (889) inkl. Vorrüstung für digitalen Fahrzeugschlüssel (896); MAGIC VISION CONTROL (874); GUARD 360° einbruchhemmendes Verbundsicherheitsglas mit Wärme- und Geräuschdämmung rundum (596); Wärmedämmend dunkel getöntes Glas (840) für hintere Seitenfenster und Heckscheibe; Kraftstoffbehälter mit 76 Liter Inhalt (916) (nicht für Mercedes-Maybach S 580 e); Innen- und Außenspiegel fahrerseitig automatisch abblendend (249) inkl. Umfeldbeleuchtung mit Projektion des Markenlogos (587) in Form eines Mercedes-Maybach Logos.



48,3 cm (19") Maybach Leichtmetallräder im 5-Loch-Design
glanzgedreht mit
255/45 R 19 auf 8,5 J x 19 H2 ET 31,5



R39 **0,00**
0,00

50,8 cm (20") Maybach Schmiederäder im 5-Loch-Design
keramisch hochglanzpoliert inklusive vollintegrierter Radschraubenabdeckung mit
255/40 R 20 auf 9,0 J x 20 H2 ET 34



R61 **4.938,50**
4.150,00

Preis Euro
inkl. MwSt.
exkl. MwSt.

Code

Mercedes-Maybach
S 580 e mit EQ Hybrid
Technologie

Mercedes-Maybach
S 580

Mercedes-Maybach
S 680

S

S

S

S

S

S

-

●

●

Mercedes-Maybach.

Lines und Design-Pakete Serien-/Sonderausstattung Exterieur

50,8 cm (20") Maybach Schmiederäder im 5-Loch-Design
keramisch hochglanzpoliert inklusive vollintegrierter Radschraubenabdeckung, Mischbereifung mit VA 255/40 R 20 auf 9,0 J x 20 H2 ET 34 und HA 285/35 R 20 auf 10,0 J x 20 H2 ET 48,1
Nicht mit Hinterachslenkung (216)



Code

53R

Preis Euro
inkl. MwSt.
exkl. MwSt.

5.117,00
4.300,00

Mercedes-Maybach
S 580 e mit EQ Hybrid
Technologie



Mercedes-Maybach
S 580



Mercedes-Maybach
S 680



53,3 cm (21") Maybach Schmiederäder im Vielspeichen-Design
Bicolor Optik inklusive vollintegrierter Radschraubenabdeckung mit 265/35 R 21 auf 9,0 J x 21 H2 ET 34 101 XL
Nicht mit Hinterachslenkung (216) oder Reifen mit Notlaufeigenschaften (R66)



70R

6.485,50
5.450,00

-



Bitte beachten Sie: Je geringer bei einer bestimmten Radgröße der Querschnitt der Reifen ist, desto schlechter ist der Fahrkomfort auf schlechten Straßen. Abroll- und Dämpfungskomfort nehmen ab und die Gefahr, dass es beim Überfahren von Hindernissen zu Beschädigung von Reifen und Rädern kommt, steigt.

Mercedes-Maybach.

Lines und Design-Pakete

Serien-/Sonderausstattung Interieur

Elemente der Serienausstattung Interieur: 12,3" Fahrer-Display; 12,8" OLED Zentral-Display (868); MBUX Navigation Premium (PBG); Burmester® 3D-Surround-Soundsystem (810); Multifunktionslenkrad in Leder Nappa (L2B) mit „Maybach“-Schriftzug; Sitzklimatisierung für Fahrer und Beifahrer (401) inkl. Sitzheizung Plus für Fahrer und Beifahrer (902); Memory-Paket (P64) inkl. Fingerabdruck Scanner (321); Klimatisierungsautomatik THERMOTRONIC (581); Klimatisierungsautomatik THERMOTRONIC im Fond (582); Fondsitze elektrisch einstellbar inklusive Memory-Funktion (223); 2 Executive Sitze (453); Chauffeur-Paket (P07) inkl. EASY ADJUST Komfortkopfstützen für Fahrer und Beifahrer, auf Beifahrerseite abklappbar (439) mit Zusatzkissen und Mercedes-Maybach Logo; Fondairbag (302); Zierelemente Holz Pappel anthrazit offenporig (H02); Zierelemente-Paket Exklusiv (735); Mittelkonsole Glasoptik schwarz (726); Innenhimmel Stoff, je nach gewählter Polster in Beige (55U) oder Schwarz (51U); Einstiegsleisten mit „Maybach“-Schriftzug vorn und hinten, beleuchtet (U25); Designgurtschlösser vorn und hinten (561); Ambientebeleuchtung (891) mit Maybach spezifischen Lichtfarben Amethyst glow und Rosegold white; Smartphone Integration (14U); Kabelloses Ladesystem für mobile Endgeräte vorn (897); Drahtlose Aufladung für Mobiltelefone im Fond (898); 2 USB-C Anschlüsse vorn, 2 USB-C Anschlüsse im Fond; MBUX Fond-Tablet (447); Kommunikationsmodul (LTE) für die Nutzung von Mercedes me connect Diensten (383); 12 V-Steckdose im Beifahrerfußraum; Remote Services Plus (33U); Laderaum-Paket (942) inkl. HANDS-FREE ACCESS (871); 2 Gepäcknetze im Kofferraum (je nach Sonderausstattung nur ein Gepäcknetz); Netz im Beifahrerfußraum; Sonnenschutz-Paket (P09); Servoschließen (883); Mercedes-Maybach Logo auf Pedalanlage; Bestandteile der Serienausstattung bei der Technik: Fahrassistent-Paket (P20)*; Park-Paket mit 360°-Kamera (P47); AIRMATIC (489); 9G-TRONIC (421); DYNAMIC SELECT (B59); ATTENTION ASSIST (538); Verkehrszeichen-Assistent (513)*; Seitenwind-Assistent (064); PRE-SAFE® System (516) inkl. PRE-SAFE® Sound; PRE-SAFE® Impuls (562)*.

Spezifische Serienausstattung für Mercedes-Maybach S 680 im Interieur: Head-up-Display (438); Exklusiv-Paket (P34); Aktiv-Multikontursitz-Paket (432); Sitzklimatisierung im Fond (402) inkl. Sitzheizung Plus im Fond (903); AIR-BALANCE Paket (P21); GUARD 360° Fahrzeugschutz Plus (P82); Innenhimmel Mikrofaser MICROCUT, je nach Polster in Beige (65U) oder Schwarz (61U).

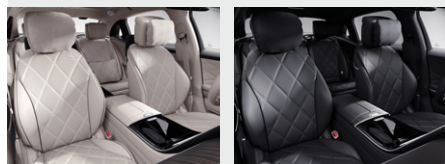

Polster Leder Exklusiv Nappa Maybach schwarz

Nur mit Fußmatten Hochflor (U14)

Nicht mit Innenhimmel Stoff schwarz (51U), Innenhimmel Stoff beige (55U), Innenhimmel Mikrofaser MICROCUT beige (65U), MANUFAKTUR Innenhimmel Leder Nappa Kristallweiß (79U) und Fußmatten mit Paspel in Kontrastfarbe (U12)

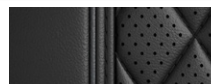

511

0,00
0,00

○

○

S

Preis Euro
inkl. MwSt.
exkl. MwSt.

Code

Mercedes-Maybach
S 580 e mit EQ Hybrid
Technologie

Mercedes-Maybach
S 580

Mercedes-Maybach
S 680

0,00
0,00

S





S

S

* Unsere Fahrerassistenz- und Sicherheitssysteme sind Hilfsmittel und entbinden Sie nicht von Ihrer Verantwortung als Fahrer. Beachten Sie die Hinweise in der Betriebsanleitung und die dort beschriebenen Systemgrenzen.

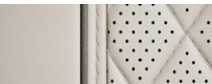

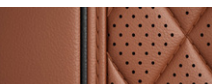
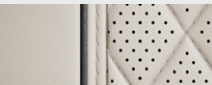

Mercedes-Maybach.

Lines und Design-Pakete Serien-/Sonderausstattung Interieur

		Code	Preis Euro inkl. MwSt. exkl. MwSt.	Mercedes-Maybach S 580 e mit EQ Hybrid Technologie	Mercedes-Maybach S 580	Mercedes-Maybach S 680
Polster Leder Exklusiv Nappa Maybach sienabraun/schwarz Nur mit Fußmatten Hochflor (U14) Nicht mit Innenhimmel Stoff schwarz (51U), Innenhimmel Stoff beige (55U), Innenhimmel Mikrofaser MICROCUT beige (65U), MANUFAKTUR Innenhimmel Leder Nappa kristallweiß (79U) und Fußmatten mit Paspel in Kontrastfarbe (U12)		514	0,00 0,00	○	○	○
Polster Leder Exklusiv Nappa Maybach macchiato beige/bronzebraun pearl Nur mit Fußmatten Hochflor (U14) Nicht mit Innenhimmel Stoff schwarz (51U), Innenhimmel Stoff beige (55U), Innenhimmel Mikrofaser MICROCUT schwarz (61U), MANUFAKTUR Innenhimmel Leder Nappa kristallweiß (79U) und Fußmatten mit Paspel in Kontrastfarbe (U12)		515	0,00 0,00	○	○	○
Polster Leder Exklusiv Nappa Maybach silbergrau/schwarz Nur mit Fußmatten Hochflor (U14) Nicht mit Innenhimmel Stoff schwarz (51U), Innenhimmel Stoff beige (55U), Innenhimmel Mikrofaser MICROCUT beige (65U), MANUFAKTUR Innenhimmel Leder Nappa kristallweiß (79U) und Fußmatten mit Paspel in Kontrastfarbe (U12)		518	0,00 0,00	○	○	○
Polster Leder Exklusiv Nappa Maybach kristallweiß/silbergrau pearl Nur mit MANUFAKTUR Innenhimmel Leder Nappa kristallweiß (79U), MANUFAKTUR Leder-Paket (U61), High-Interieur-Paket (P32), Multifunktionslenkrad in Holz-Leder-Ausführung (L2D), Zierelemente MANUFAKTUR Klavierlack schwarz flowing lines (H17) und Fahrzeugschlüssel in Weiß Hochglanz mit Zierrahmen in Rosegold Hochglanz (B69)		519	16.065,00 13.500,00	●	●	●
Polster Leder Nappa Maybach schwarz Nicht mit Innenhimmel Stoff beige (55U), Innenhimmel Mikrofaser MICROCUT schwarz (61U), Innenhimmel Mikrofaser MICROCUT beige (65U), MANUFAKTUR Innenhimmel Leder Nappa schwarz (71U), MANUFAKTUR Lehnverkleidung (727), MANUFAKTUR Innenhimmel Leder Nappa macchiato beige (75U), MANUFAKTUR Innenhimmel Leder Nappa kristallweiß (79U) und High-End Interieur-Paket (P32)		811	0,00 0,00	S	S	-
Polster Leder Nappa Maybach sienabraun/schwarz Nicht mit Innenhimmel Stoff beige (55U), Innenhimmel Mikrofaser MICROCUT schwarz (61U), Innenhimmel Mikrofaser MICROCUT beige (65U), MANUFAKTUR Innenhimmel Leder Nappa schwarz (71U), MANUFAKTUR Lehnverkleidung (727), MANUFAKTUR Innenhimmel Leder Nappa macchiato beige (75U), MANUFAKTUR Innenhimmel Leder Nappa kristallweiß (79U) und High-End Interieur-Paket (P32)		814	416,50 350,00	●	●	-
Polster Leder Nappa Maybach macchiato beige/magmagrau Nicht mit Innenhimmel Stoff schwarz (51U), Innenhimmel Mikrofaser MICROCUT schwarz (61U), Innenhimmel Mikrofaser MICROCUT beige (65U), MANUFAKTUR Innenhimmel Leder Nappa schwarz (71U), MANUFAKTUR Lehnverkleidung (727), MANUFAKTUR Innenhimmel Leder Nappa macchiato beige (75U), MANUFAKTUR Innenhimmel Leder Nappa kristallweiß (79U) und High-End Interieur-Paket (P32)		815	416,50 350,00	●	●	-

Mercedes-Maybach.

Lines und Design-Pakete Serien-/Sonderausstattung Interieur

		Code	Preis Euro inkl. MwSt. exkl. MwSt.	Mercedes-Maybach S 580 e mit EQ Hybrid Technologie	Mercedes-Maybach S 580	Mercedes-Maybach S 680
Innenhimmel Stoff schwarz Nicht mit MANUFAKTUR Lehnverkleidung (727) und High-End Interieur-Paket (P32)		51U	0,00 0,00	S	S	-
Innenhimmel Stoff macchiato beige Nicht mit MANUFAKTUR Lehnverkleidung (727) und High-End Interieur-Paket (P32)		55U	0,00 0,00	○	○	-
MANUFAKTUR Innenhimmel Leder Nappa schwarz Nicht mit Leder Nappa Maybach schwarz (811), Leder Nappa Maybach sienabraun/schwarz (814), Leder Nappa Maybach macchiato beige/magmagrau (815) und Fußmatten mit Paspel in Kontrastfarbe (U12)		71U	8.330,00 7.000,00	●	●	●
MANUFAKTUR Innenhimmel Leder Nappa macchiato beige Nur mit Leder Exklusiv Nappa Maybach macchiato beige/bronzebraun pearl (515) und Fußmatten Hochflor (U14) Nicht mit Leder Nappa Maybach schwarz (811), Leder Nappa Maybach sienabraun/schwarz (814), Leder Nappa Maybach macchiato beige/magmagrau (815) und oder Fußmatten mit Paspel in Kontrastfarbe (U12)		75U	8.330,00 7.000,00	●	●	●
MANUFAKTUR Innenhimmel Leder Nappa kristallweiß Nur mit Polster Leder Exklusiv Nappa Maybach kristallweiß/silbergrau pearl (519)		79U	0,00 0,00	○	○	○

Mercedes-Maybach.

Lines und Design-Pakete

Serien-/Sonderausstattung Interieur

Multifunktionslenkrad in Leder Nappa

Das Multifunktionslenkrad in Leder Nappa vereint edle Materialien mit innovativem Bedienkomfort. Über Touch-Bedienfelder steuern Sie die wichtigsten Fahrzeugfunktionen, ohne die Hände vom Lenkrad nehmen zu müssen. Die exklusive Optik betont auch der „Maybach“-Schriftzug.

Nicht mit MANUFAKTUR kristallweiß/silbergrau pearl (519) und MANUFAKTUR Innenhimmel Leder Nappa kristallweiß (79U)



Code

Preis Euro
inkl. MwSt.
exkl. MwSt.

Mercedes-Maybach
S 580 e mit EQ Hybrid
Technologie

Mercedes-Maybach
S 580

Mercedes-Maybach
S 680

L2B

0,00
0,00

S

S

S

Multifunktionslenkrad in Holz-Leder-Ausführung

Das Multifunktionslenkrad in Holz-Leder-Ausführung vereint edle Materialien mit innovativem Bedienkomfort. Die Kombination von geschmeidigem Leder und Holz verwöhnt mit angenehmer Haptik. Über Touch-Bedienfelder steuern Sie Fahrzeugfunktionen direkt am Lenkrad. Die exklusive Optik betont auch der „MAYBACH“ Schriftzug.

Nicht mit Zierelemente Holz Pappel anthrazit offenporig (H02) und Zierelemente MANUFAKTUR Holz Walnuss braun offenporig aluminium lines (H38)



L2D

737,80
620,00

●

●

●

Mercedes-Maybach.

Lines und Design-Pakete Night Series

Die expressive Night Series besticht im Exterieur durch exklusive Highlights in dark shadow gloss und Schwarz hochglänzend. Dazu zählen Maybach Leichtmetallräder, der Mercedes Stern auf der Motorhaube und zahlreiche weitere Zierteile. Auch im Interieur genießen Sie Einzigartiges: etwa die edlen Sitzbezüge oder Zierelemente in Fischgrätenoptik.

Die Elemente der Night Series im Exterieur:
DIGITAL LIGHT mit Projektionsfunktion (318) mit Pins in Roségold, Maybach Emblemen und schwarzen Elementen, die exklusiv der Night Series vorbehalten sind; Stoßfängerverkleidung vorn in dark shadow gloss; Maybach Kühlerverkleidung in dark shadow gloss; Mercedes Stern und Chromzierstreifen auf der Motorhaube in dark shadow gloss; Bordkantenzierstab und Fenstereinfassung in Schwarz hochglänzend; B-Säule in Schwarz hochglänzend; Maybach Emblem auf C-Säule in dark shadow gloss; Außenspiegelgehäuse in Schwarz hochglänzend (bei obsidianschwarz (197U) in Wagenfarbe); Türgriffe in dark shadow gloss; Zierleiste im Längsträger in dark shadow gloss; Mercedes Stern, Maybach Schriftzug, Typkennzeichen und Zierleiste auf dem Kofferraumdeckel in dark shadow gloss; Endrohrblenden in dark shadow gloss; Zierleiste im Heckstoßfänger in dark shadow gloss; Heckstoßfänger Unterteil in Schwarz hochglänzend (bei MANUFAKTUR opalithweiß bright (885U), MANUFAKTUR opalithweiß magno (659U) in Wagenfarbe, bei MANUFAKTUR opalithweiß bright / obsidianschwarz (C37) in opalithweiß bright) und Umfeldbeleuchtung mit animierter Projektion des Mercedes-Maybach Pattern (590)

Die Elemente der Night Series im Interieur:
Aktive Ambientebeleuchtung mit exklusivem Farbschema „Garnet glow“ (878); Exklusive Zierelemente MANUFAKTUR Holz Walnuss dunkelbraun offenporig Fishbone Pattern (16H); Multifunktionslenkrad in Holz-Leder-Ausführung (L2D); Gondeln der Belüftungsdüsen mittig vorn und mittig hinten in dark shadow gloss; Maybach Embleme in dark shadow gloss (U71); Mittelkonsole in Glasoptik schwarz mit Mercedes-Maybach Pattern (752); Exklusive Polster MANUFAKTUR schwarz pearl (521A) und MANUFAKTUR tiefweiß (529A) Fußmatten Hochflor (U14); Einstiegsleisten mit „Maybach“ Schriftzug; Fahrzeugschlüssel in Schwarz Hochglanz mit Zierrahmen in dark shadow gloss (B55)

Nur mit Exklusiv-Paket (P34), Wärme-Komfort-Paket (P69), DIGITAL LIGHT mit Projektionsfunktion (318), Head-up Display (438) oder MBUX Augmented Reality Head-up Display (445), MBUX High-End Fond-Entertainment (854) und Aktive Ambientebeleuchtung (878)

Nicht mit Fahrassistenten-Paket mit DRIVE PILOT (P26)



Code

Preis Euro
inkl. MwSt.
exkl. MwSt.

PMA

29.750,00
25.000,00

Mercedes-Maybach
S 580 e mit EQ Hybrid
Technologie



Mercedes-Maybach
S 580







Mercedes-Maybach
S 680

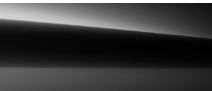

Mercedes-Maybach.

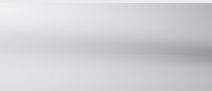
Lines und Design-Pakete Night Series

		Code	Preis Euro inkl. MwSt. exkl. MwSt.	Mercedes-Maybach S 580 e mit EQ Hybrid Technologie	Mercedes-Maybach S 580	Mercedes-Maybach S 680
obsidianschwarz		197	0,00 0,00	S	S	S
graphitgrau		831	0,00 0,00	○	○	○
MANUFAKTUR opalithweiß bright		885	1.428,00 1.200,00	●	●	●
MANUFAKTUR nachtschwarz magno		056	7.021,00 5.900,00	●	●	●
MANUFAKTUR opalithweiß magno		659	7.021,00 5.900,00	●	●	●
Maybach Zweifarbenlackierung MANUFAKTUR opalithweiß bright/obsidianschwarz Nur mit Transportschutz (524)		C37	18.445,00 15.500,00	●	●	●

● lieferbar gegen Mehrpreis

○ als Sonderausstattung ohne Mehrpreis lieferbar







S Serienausstattung

– nicht lieferbar

Abbildungen können Sonderausstattungen beinhalten.



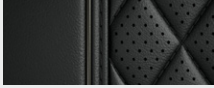

Mercedes-Maybach.

Lines und Design-Pakete Night Series

		Code	Preis Euro inkl. MwSt. exkl. MwSt.	Mercedes-Maybach S 580 e mit EQ Hybrid Technologie	Mercedes-Maybach S 580	Mercedes-Maybach S 680
50,8 cm (20") Maybach Leichtmetallrad im 7-Speichen-Design Nicht mit der Hinterachslenkung (216)		89R	0,00 0,00	S	S	S
50,8 cm (20") Maybach Leichtmetallrad im 7-Speichen-Design Nicht mit Winter-Paket Plus mit 48,3 cm (19") Winterkomplettträgern (PGN)		90R	0,00 0,00	-	○	○
50,8 cm (20") Maybach Schmiederäder im 5-Loch-Design Nicht mit der Hinterachslenkung (216)		R91	0,00 0,00	○	○	○
50,8 cm (20") Maybach Schmiederäder im 5-Loch Design Nicht mit Winter-Paket Plus mit 48,3 cm (19") Winterkomplettträgern (PGN)		R12	0,00 0,00	-	○	○
Polster Leder Exklusiv Nappa Maybach MANUFAKTUR schwarz pearl Nur mit Innenhimmel Mikrofaser MICRO CUT schwarz (61U) oder MANUFAKTUR Innenhimmel Leder Nappa schwarz (71U)		521A	0,00 0,00	S	S	S
Polster MANUFAKTUR tiefweiß Nur mit Innenhimmel Mikrofaser MICRO CUT schwarz (61U) oder MANUFAKTUR Innenhimmel Leder Nappa schwarz (71U)		529A	0,00 0,00	○	○	○

Mercedes-Maybach.

Lines und Design-Pakete Night Series

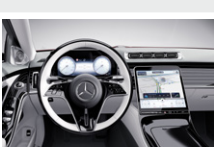
		Code	Preis Euro inkl. MwSt. exkl. MwSt.	Mercedes-Maybach S 580 e mit EQ Hybrid Technologie	Mercedes-Maybach S 580	Mercedes-Maybach S 680
Innenhimmel Mikrofaser MICROCUT schwarz		61U	0,00 0,00	S	S	S
MANUFAKTUR Innenhimmel Leder Nappa schwarz		71U	8.330,00 7.000,00	●	●	●
Fußmatten Hochflor		U14	0,00 0,00	S	S	S
Einstiegsleisten mit „Maybach“ Schriftzug, beleuchtet und mit Wechselcover		U45	0,00 0,00	S	S	S
Fahrzeugschlüssel in Schwarz Hochglanz mit Zierrahmen in dark shadow gloss		B55	0,00 0,00	S	S	S
Multifunktions-Lenkrad in Holz-Leder-Ausführung Das Multifunktionslenkrad in Holz-Leder-Ausführung vereint edle Materialien mit innovativem Bedienkomfort. Die Kombination von geschmeidigem Leder und Holz verwöhnt mit angenehmer Haptik. Über Touch-Bedienfelder steuern Sie Fahrzeugfunktionen direkt am Lenkrad. Die exklusive Optik betont auch der „MAYBACH“ Schriftzug.		L2D	0,00 0,00	S	S	S

● lieferbar gegen Mehrpreis

○ als Sonderausstattung ohne Mehrpreis lieferbar

S Serienausstattung

– nicht lieferbar

Abbildungen können Sonderausstattungen beinhalten.

Mercedes-Maybach.

Lines und Design-Pakete Exklusiv-Paket

Elemente des Exklusiv-Pakets: Sitze in Polster Leder Exklusiv Nappa Maybach im spezifischen Rauten-Design mit Perforation und Doppelziernähten; zusätzlich mit Leder Nappa bezogen: Instrumententafel inklusive Handschuhkasten, Mittelkonsole vorn, Türverkleidungen vorn und hinten, Türmittelfelder mit Doppelziernaht, Fondseitenteil an der C-Säule inklusive Verkleidung des Dreiecksfensters und Bordkante, Mittelarmlehne hinten und Haltegriffe; Innenhimmel und Sonnenblenden in Mikrofaser MICROCUT, je nach Polster in Macchiatobeige, Nevagrau oder Schwarz, Zierelemente-Paket Exklusiv (735), großes Holzzierteil hinter den Fondsitzen an der Hutablage, Einstiegsleisten mit „Maybach“-Schriftzug (U25), vorn und hinten beleuchtet; Fußmatten Hochflor (U14).

Enthält Kofferraumladekante in Edelstahl, Griff im Ladeboden in Chrom (B05)

Nur mit Fondsitze elektrisch einstellbar inklusive Memory-Funktion (223) und Sonnenschutz-Paket (P09)

Nicht mit Innenhimmel Stoff (51U/55U) und Fußmatten mit Paspel in Kontrastfarbe (U12)



Code	Preis Euro inkl. MwSt. exkl. MwSt.	Mercedes-Maybach S 580 e mit EQ Hybrid Technologie	Mercedes-Maybach S 580	Mercedes-Maybach S 680
------	--	--	---------------------------	---------------------------

P34	5.771,50 4.850,00	●	●	S
-----	-----------------------------	---	---	---

Polster Leder Exklusiv Nappa Maybach schwarz

Nur mit Fußmatten Hochflor (U14)

Nicht mit Innenhimmel Stoff schwarz (51U), Innenhimmel Stoff beige (55U), Innenhimmel Mikrofaser MICROCUT beige (65U), MANUFAKTUR Innenhimmel Leder Nappa kristallweiß (79U) und Fußmatten mit Paspel in Kontrastfarbe (U12)

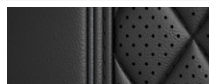

511	0,00 0,00	S	S	S
-----	---------------------	---	---	---

Polster Leder Exklusiv Nappa Maybach sienabraun/schwarz

Nur mit Fußmatten Hochflor (U14)

Nicht mit Innenhimmel Stoff schwarz (51U), Innenhimmel Stoff beige (55U), Innenhimmel Mikrofaser MICROCUT beige (65U), MANUFAKTUR Innenhimmel Leder Nappa kristallweiß (79U) und Fußmatten mit Paspel in Kontrastfarbe (U12)

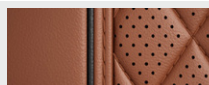

514	0,00 0,00	○	○	○
-----	---------------------	---	---	---

Polster Leder Exklusiv Nappa Maybach macchiatobeige/bronzebraun pearl

Nur mit Fußmatten Hochflor (U14)

Nicht mit Innenhimmel Stoff schwarz (51U), Innenhimmel Stoff beige (55U), Innenhimmel Mikrofaser MICROCUT schwarz (61U), MANUFAKTUR Innenhimmel Leder Nappa kristallweiß (79U) und Fußmatten mit Paspel in Kontrastfarbe (U12)

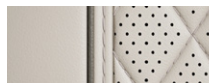

515	0,00 0,00	○	○	○
-----	---------------------	---	---	---

Polster Leder Exklusiv Nappa Maybach silbergrau/schwarz

Nur mit Fußmatten Hochflor (U14)



Nicht mit Innenhimmel Stoff schwarz (51U), Innenhimmel Stoff beige (55U), Innenhimmel Mikrofaser MICROCUT beige (65U), MANUFAKTUR Innenhimmel Leder Nappa kristallweiß (79U) und Fußmatten mit Paspel in Kontrastfarbe (U12)



518	0,00 0,00	○	○	○
-----	---------------------	---	---	---

Mercedes-Maybach.

Lines und Design-Pakete Exklusiv-Paket

		Code	Preis Euro inkl. MwSt. exkl. MwSt.	Mercedes-Maybach S 580 e mit EQ Hybrid Technologie	Mercedes-Maybach S 580	Mercedes-Maybach S 680
Innenhimmel Mikrofaser MICROCUT schwarz Nur mit Fondsitze elektrisch einstellbar inklusive Memory-Funktion (223), Memory-Paket Fond (276) und Sonnenrollo elektrisch für Heckscheibe (540) Nicht mit Leder Exklusiv Nappa Maybach macchiatobeige/bronzebraun pearl (515) und Fußmatten mit Paspel in Kontrastfarbe (U12)		61U	0,00 0,00	S	S	S
Farbtonänderung Farbtonänderung bei Mercedes-Maybach bei Polster Leder Exklusiv Nappa Maybach silbergrau/schwarz (518)			416,50 350,00	●	●	●
Innenhimmel Mikrofaser MICROCUT macchiatobeige Nur mit Leder Exklusiv Nappa Maybach macchiatobeige/bronzebraun pearl (515), Fußmatten Hochflor (U14), Fondsitze elektrisch einstellbar inklusive Memory-Funktion (223), Memory-Paket Fond (276) und Sonnenrollo elektrisch für Heckscheibe (540) Nicht mit Fußmatten mit Paspel in Kontrastfarbe (U12)		65U	0,00 0,00	○	○	○
MANUFAKTUR Innenhimmel Leder Nappa schwarz Nicht mit Fußmatten mit Paspel in Kontrastfarbe (U12)		71U	8.330,00 7.000,00	●	●	●
MANUFAKTUR Innenhimmel Leder Nappa macchiatobeige Nur mit Leder Exklusiv Nappa Maybach macchiatobeige/bronzebraun pearl (515) und Fußmatten Hochflor (U14) Nicht mit Fußmatten mit Paspel in Kontrastfarbe (U12)		75U	8.330,00 7.000,00	●	●	●

● lieferbar gegen Mehrpreis

○ als Sonderausstattung ohne Mehrpreis lieferbar

S Serienausstattung

– nicht lieferbar

Abbildungen können Sonderausstattungen beinhalten.

Mercedes-Maybach.

Lines und Design-Pakete Exklusiv-Paket

Multifunktionslenkrad in Leder Nappa

Das Multifunktionslenkrad in Leder Nappa vereint edle Materialien mit innovativem Bedienkomfort. Über Touch-Bedienfelder steuern Sie die wichtigsten Fahrzeugfunktionen, ohne die Hände vom Lenkrad nehmen zu müssen. Die exklusive Optik betont auch der „Maybach“-Schriftzug.
Nicht mit MANUFAKTUR Innenhimmel Leder Nappa kristallweiß (79U)



Code

Preis Euro
inkl. MwSt.
exkl. MwSt.

Mercedes-Maybach
S 580 e mit EQ Hybrid
Technologie

Mercedes-Maybach
S 580

Mercedes-Maybach
S 680

L2B

0,00
0,00

S

S

S

Multifunktionslenkrad in Holz-Leder-Ausführung

Das Multifunktionslenkrad in Holz-Leder-Ausführung vereint edle Materialien mit innovativem Bedienkomfort. Die Kombination von geschmeidigem Leder und Holz verwöhnt mit angenehmer Haptik. Über Touch-Bedienfelder steuern Sie Fahrzeugfunktionen direkt am Lenkrad. Die exklusive Optik betont auch der „MAYBACH“ Schriftzug.
Nicht mit Zierelemente Holz Pappel anthrazit offenporig (H02) und Zierelemente MANUFAKTUR Holz Walnuss braun offenporig aluminium lines (H38)



L2D

737,80
620,00





●

●

●

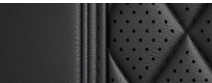
Mercedes-Maybach.





Lines und Design-Pakete MANUFAKTUR Leder-Paket

	Code	Preis Euro inkl. MwSt. exkl. MwSt.	Mercedes-Maybach S 580 e mit EQ Hybrid Technologie	Mercedes-Maybach S 580	Mercedes-Maybach S 680
<p>Elemente des MANUFAKTUR Leder-Pakets: 2 Polsterkissen mit Bezug in Leder Nappa in Ausstattungsfarbe, mit Rautensteppung und Mercedes-Maybach Logo sowie Keder in Kontrastfarbe; MANUFAKTUR Innenhimmel Leder Nappa mit Ziernähten; Ausführung schwarz (71U) bei Fahrzeugen mit Interieur schwarz (511), sienabraun/schwarz (514), silbergrau/schwarz (518); Ausführung macchiato beige (75U) bei Fahrzeugen mit Interieur macchiato beige/bronze (515); bei Fahrzeugen mit Interieur silbergrau/schwarz (518) sowie optional bei Fahrzeugen mit Interieur schwarz (511); Ausführung kristallweiß (79U) bei Fahrzeugen mit Interieur kristallweiß/silbergrau pearl (519); obere und seitliche Abdeckung der Instrumententafel mit Leder Nappa bezogen; Sonnenblenden, Kartentaschen an Fahrer- und Beifahrerlehne, Fensterrahmen, A-, B- und C-Säule mit Leder Nappa bezogen; Sitzkonsole vorn auf Fahrer und Beifahrerseite in Leder Nappa in Ausstattungsfarbe und mit Ziernähten; Einfassung der Einstiegsleisten in Nappa-Optik in Ausstattungsfarbe.</p>	U61	17.850,00 15.000,00	●	●	●
<p>Polster Leder Exklusiv Nappa Maybach schwarz Nur mit Fußmatten Hochflor (U14) Nicht mit MANUFAKTUR Innenhimmel Leder Nappa kristallweiß (79U) und Fußmatten mit Paspel in Kontrastfarbe (U12)</p>	 511	0,00 0,00	S	S	S
<p>Polster Leder Exklusiv Nappa Maybach sienabraun/schwarz Nur mit Fußmatten Hochflor (U14) Nicht mit MANUFAKTUR Innenhimmel Leder Nappa kristallweiß (79U) und Fußmatten mit Paspel in Kontrastfarbe (U12)</p>	 514	0,00 0,00	○	○	○
<p>Polster Leder Exklusiv Nappa Maybach macchiato beige/bronzebraun pearl Nur mit Fußmatten Hochflor (U14) Nicht mit MANUFAKTUR Innenhimmel Leder Nappa kristallweiß (79U) und Fußmatten mit Paspel in Kontrastfarbe (U12)</p>	 515	0,00 0,00	○	○	○
<p>Polster Leder Exklusiv Nappa Maybach silbergrau/schwarz Nur mit Fußmatten Hochflor (U14) Nicht mit MANUFAKTUR Innenhimmel Leder Nappa kristallweiß (79U) und Fußmatten mit Paspel in Kontrastfarbe (U12)</p>	 518	0,00 0,00	○	○	○



Mercedes-Maybach.

Lines und Design-Pakete MANUFAKTUR Leder-Paket

	Code	Preis Euro inkl. MwSt. exkl. MwSt.	Mercedes-Maybach S 580 e mit EQ Hybrid Technologie	Mercedes-Maybach S 580	Mercedes-Maybach S 680
<p>Polster MANUFAKTUR kristallweiß/silbergrau pearl</p> <p>Nur mit Sidebags im Fond (293), Nacken- und Schulterheizung im Fond (322), Wadenmassage im Fond (323), Multikontursitze im Fond (406), Lenkradheizung (443), MANUFAKTUR Innenhimmel Leder Nappa kristallweiß (79U), Armlehnenheizung für Fahrer und Beifahrer (906), Beheizbare Armlehne im Fond sowie Mittelkonsole (907), Fahrzeugschlüssel in Weiß Hochglanz mit Zierrahmen in Rosegold Hochglanz (B69), Zierelemente MANUFAKTUR Klavierlack schwarz flowing lines (H17), Multifunktionslenkrad in Holz-Leder-Ausführung (L2D) und Fußmatten Hochflor (U14)</p> <p>Mercedes-Maybach S 580: Nur mit High-End Interieur-Paket (P32)</p> <p>Nicht mit Head-up-Display (438), MANUFAKTUR Innenhimmel Leder Nappa schwarz (71U), Mittelkonsole Metall-Mischgewebe-Optik schwarz silber (722), MANUFAKTUR Innenhimmel Leder Nappa macchiatobeige (75U), Burmester® 3D-Surround-Soundsystem (810), Fußmatten mit Paspel in Kontrastfarbe (U12) und Multifunktionslenkrad in Leder Nappa (L2B)</p>	 519	16.065,00 13.500,00	●	●	●
<p>MANUFAKTUR Innenhimmel Leder Nappa schwarz</p> <p>Inklusive Polster Leder Exklusiv Nappa Maybach schwarz (511), Polster Leder Exklusiv Nappa Maybach sienabraun/schwarz (514) oder Polster Leder Exklusiv Nappa Maybach silbergrau/schwarz (518)</p> <p>Nicht mit Polster MANUFAKTUR kristallweiß/silbergrau pearl (519) und Fußmatten mit Paspel in Kontrastfarbe (U12)</p>	 71U	0,00 0,00	○	○	○
<p>MANUFAKTUR Innenhimmel Leder Nappa macchiatobeige</p> <p>Inklusive Polster Leder Exklusiv Nappa Maybach macchiatobeige/bronzebraun pearl (515)</p> <p>Nur mit Polster Leder Exklusiv Nappa Maybach macchiatobeige/bronzebraun pearl (515) und Fußmatten Hochflor (U14)</p> <p>Nicht mit Polster MANUFAKTUR kristallweiß/silbergrau pearl (519) und Fußmatten mit Paspel in Kontrastfarbe (U12)</p>	 75U	0,00 0,00	○	○	○
<p>MANUFAKTUR Innenhimmel Leder Nappa kristallweiß</p> <p>Nur mit Sidebags im Fond (293), Nacken- und Schulterheizung im Fond (322), Wadenmassage im Fond (323), Multikontursitze im Fond (406), Lenkradheizung (443), Polster MANUFAKTUR kristallweiß/silbergrau pearl (519), Armlehnenheizung für Fahrer und Beifahrer (906), Beheizbare Armlehne im Fond sowie Mittelkonsole (907), Fahrzeugschlüssel in Weiß Hochglanz mit Zierrahmen in Rosegold Hochglanz (B69), Zierelemente MANUFAKTUR Klavierlack schwarz flowing lines (H17), Multifunktionslenkrad in Holz-Leder-Ausführung (L2D) und Fußmatten Hochflor (U14)</p> <p>Nicht mit Head-up-Display (438), Mittelkonsole Metall-Mischgewebe-Optik schwarz silber (722), Burmester® 3D-Surround-Soundsystem (810), Fußmatten mit Paspel in Kontrastfarbe (U12) und Multifunktionslenkrad in Leder Nappa (L2B)</p>	 79U	0,00 0,00	○	○	○

Mercedes-Maybach.

Lines und Design-Pakete MANUFAKTUR Interieur-Paket

Elemente des MANUFAKTUR Interieur-Pakets: MANUFAKTUR Farbkonzept in einer von fünf Kontrastkombinationen welche Polsterung, Türmittelfelder/Armauflage, Mittelkonsole/Armauflage und Instrumententafel-Unterteil betreffen: MANUFAKTUR Leder Exklusiv Nappa yachtblau/schwarz (972); MANUFAKTUR Lenkrad in Leder Nappa (418) basierend auf Multifunktionslenkrad in Leder Nappa (L2B); MANUFAKTUR Kopfstützenkissen mit gesticktem Maybach-Logo (C06); MANUFAKTUR Fußmatten Hochflor mit Einfassung in Leder Nappa in MANUFAKTUR Farbe mit gesticktem Maybach-Logo (C07); MANUFAKTUR Einstiegsleiste mit Schriftzug "Maybach", beleuchtet (328); MANUFAKTUR Schriftzug Chrom-Optik glänzend in Mittelkonsole vorn (C50); MANUFAKTUR Schriftzug gestickt in Hutablage (C51).

Nur mit USB-Paket Plus (72B), Exklusiv-Paket (P34) und MANUFAKTUR Leder Exklusiv Nappa (972/974/979/984/989)



MANUFAKTUR yachtblau/schwarz

Inklusive Innenhimmel Mikrofaser MICRO CUT schwarz (61U); optional MANUFAKTUR Innenhimmel Leder Nappa schwarz (71U)

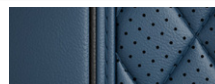

972

0,00
0,00

S

S

S

MANUFAKTUR nussbraun/schwarz

Inklusive Innenhimmel Mikrofaser MICRO CUT schwarz (61U); optional MANUFAKTUR Innenhimmel Leder Nappa schwarz (71U)

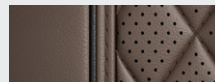

974

0,00
0,00

○

○

○

MANUFAKTUR pastellgelb/schwarz

Inklusive Innenhimmel Mikrofaser MICRO CUT schwarz (61U); optional MANUFAKTUR Innenhimmel Leder Nappa schwarz (71U)

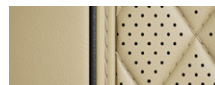

979

0,00
0,00

○

○

○

MANUFAKTUR tartufobraun/schwarz

Inklusive Innenhimmel Mikrofaser MICRO CUT schwarz (61U); optional MANUFAKTUR Innenhimmel Leder Nappa schwarz (71U)

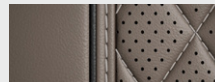

984

0,00
0,00

○

○

○

MANUFAKTUR tiefweiß/schwarz

Inklusive Innenhimmel Mikrofaser MICRO CUT schwarz (61U); optional MANUFAKTUR Innenhimmel Leder Nappa schwarz (71U)

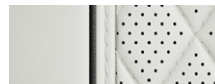

989

0,00
0,00

○

○

○

Code
Preis Euro
inkl. MwSt.
exkl. MwSt.

P62

10.519,60
8.840,00

Mercedes-Maybach
S 580 e mit EQ Hybrid
Technologie

Mercedes-Maybach
S 580

Mercedes-Maybach
S 680

●

●

●

● lieferbar gegen Mehrpreis

○ als Sonderausstattung ohne Mehrpreis lieferbar

S Serienausstattung

– nicht lieferbar

Abbildungen können Sonderausstattungen beinhalten.

Mercedes-Maybach.

Lines und Design-Pakete MANUFAKTUR Interieur-Paket

		Code	Preis Euro inkl. MwSt. exkl. MwSt.	Mercedes-Maybach S 580 e mit EQ Hybrid Technologie	Mercedes-Maybach S 580	Mercedes-Maybach S 680
Innenhimmel Mikrofaser MICRO CUT schwarz		61U	0,00 0,00	○	○	○
MANUFAKTUR Innenhimmel Leder Nappa schwarz		71U	8.330,00 7.000,00	●	●	●
MANUFAKTUR Innenhimmel Leder Nappa mit Rautensteppung Der vollständig aus Leder Nappa gefertigte Innenhimmel mit doppelt abgesteppter Maybach Raute erzeugt ein luxuriöses und exklusives Ambiente. Passend dazu sind die Kontrastfarben des Innenhimmels perfekt auf die gewählten MANUFAKTUR Sonderpolster Leder Exklusiv Nappa Maybach abgestimmt. Nur mit MANUFAKTUR Innenhimmel Leder Nappa schwarz (71U) und/oder MANUFAKTUR Leder-Paket (U61)		C09	1.309,00 1.100,00	●	●	●
Multifunktionslenkrad in Leder Nappa Das Multifunktionslenkrad in Leder Nappa vereint edle Materialien mit innovativem Bedienkomfort. Über Touch-Bedienfelder steuern Sie die wichtigsten Fahrzeugfunktionen, ohne die Hände vom Lenkrad nehmen zu müssen. Die exklusive Optik betont auch der „Maybach“-Schriftzug. Nicht mit MANUFAKTUR Innenhimmel Leder Nappa kristallweiß (79U)		L2B	0,00 0,00	S	S	S
MANUFAKTUR Lenkrad in Leder Nappa basierend auf Multifunktionslenkrad in Holz-Leder-Ausführung Das Multifunktionslenkrad in Holz-Leder-Ausführung vereint edle Materialien mit innovativem Bedienkomfort. Die Kombination von geschmeidigem Leder und Holz verwöhnt mit ihrer angenehmen Haptik und exklusiven Optik. Über die Touch-Bedienfelder steuern Sie die wichtigsten Fahrzeugfunktionen, ohne die Hände vom Lenkrad nehmen zu müssen. Nur mit MANUFAKTUR Innenhimmel Leder Nappa schwarz (71U)		L2D	975,80 820,00	●	●	●

Mercedes-Maybach.

Lines und Design-Pakete

MANUFAKTUR Emblem-Paket platinfarben

Gestickte, platinfarbene Markenlogos in den MANUFAKTUR Kopfstützenkissen und Fußmatten: So verstärken Sie das exklusive Ambiente im Innenraum Ihres Fahrzeugs. Die Umfeldbeleuchtung mit animierter Projektion des Mercedes-Maybach Pattern steigert die Markenpräsenz im Exterieur zusätzlich.

Elemente des MANUFAKTUR Emblem-Pakets platinfarben: MANUFAKTUR Kopfstützenkissen mit gesticktem Maybach-Logo
MANUFAKTUR Fußmatten Hochflor mit gesticktem Maybach-Logo; Umfeldbeleuchtung mit animierter Projektion des Mercedes-Maybach Pattern (590).

Nur mit Exklusiv-Paket (P34)

Nicht mit MANUFAKTUR Emblem-Paket goldfarben (PLB), Polster macchiato beige/bronzebraun pearl (515) oder Polster MANUFAKTUR kristallweiß/silbergrau pearl (519)



MANUFAKTUR Emblem-Paket goldfarben

Gestickte, goldfarbene Markenlogos in den MANUFAKTUR Kopfstützenkissen und Fußmatten: So verstärken Sie das exklusive Ambiente im Innenraum Ihres Fahrzeugs. Die Umfeldbeleuchtung mit animierter Projektion des Mercedes-Maybach Pattern steigert die Markenpräsenz im Exterieur zusätzlich.

Elemente des MANUFAKTUR Emblem-Pakets goldfarben: MANUFAKTUR Kopfstützenkissen mit gesticktem Maybach-Logo
MANUFAKTUR Fußmatten Hochflor mit gesticktem Maybach-Logo; Umfeldbeleuchtung mit animierter Projektion des Mercedes-Maybach Pattern (590).

Nur mit Exklusiv-Paket (P34)

Nicht mit MANUFAKTUR Emblem-Paket platinfarben (PLA), Polster macchiato beige/bronzebraun pearl (515) oder Polster MANUFAKTUR kristallweiß/silbergrau pearl (519)



Mit MANUFAKTUR Interieur-Paket (P62)

Code	Preis Euro inkl. MwSt. exkl. MwSt.	Mercedes-Maybach S 580 e mit EQ Hybrid Technologie	Mercedes-Maybach S 580	Mercedes-Maybach S 680
PLA	1.535,10 1.290,00	●	●	●
PLB	1.773,10 1.490,00	●	●	●
	654,50 550,00	●	●	●

Mercedes-Maybach.

Lines und Design-Pakete High-End Interieur-Paket

Elektrische Komforttüren öffnen den Zugang zum First-Class Fond. Das Burmester High-End 4D-Surround-Soundsystem verzaubert mit fantastischem Klang. Nicht zuletzt die Aktive Ambientebeleuchtung und das MBUX High-End Fond-Entertainment prägen die einzigartige Atmosphäre. Mit diesem Paket erleben Sie automobilen Luxus nahe der Perfektion.

Elemente des High-End Interieur-Pakets: First-Class Fond (224); Komforttüren hinten (68B); MBUX High-End Fond-Entertainment (854); Burmester® High-End 4D-Surround-Soundsystem (811); Aktive Ambientebeleuchtung (878); Adaptive Fondbeleuchtung (236); Klapptische im Fond (449); Sitzkomfort-Paket Fond (P43); Gurtbringer im Fond (U07); MBUX Augmented Reality Head-Up-Display (445); 3D Fahrer-Display (451); MANUFAKTUR Lehnenverkleidung in Holz (727); Für Mercedes-Maybach S 580: Sitzklimatisierung im Fond (402) und AIR-BALANCE Paket (P21); Wärme-Komfort-Paket (P69); Beltbag (306); USB-Paket Plus (72B). Nur mit Sidebags im Fond (293), Nacken- und Schulterheizung im Fond (322), Wadenmassage im Fond (323), Multikontursitze im Fond (406), Lenkradheizung (443), Armlehnenheizung für Fahrer und Beifahrer (906) und Beheizbare Armlehne im Fond sowie Mittelkonsole (907). Nicht mit Head-up-Display (438), Burmester® 3D-Surround-Soundsystem (810), Innenhimmel Stoff schwarz (51U), Innenhimmel Stoff beige (55U), Polster Leder Nappa Maybach schwarz (811), Polster Leder Nappa Maybach sienabraun/schwarz (814), Polster Leder Nappa Maybach macchiato beige/magmagrau (815).



Code

Preis Euro
inkl. MwSt.
exkl. MwSt.

P32

29.750,00
25.000,00
22.610,00
19.000,00

Mercedes-Maybach
S 580 e mit EQ Hybrid
Technologie

●

-

Mercedes-Maybach
S 580

●

-







Mercedes-Maybach
S 680

-

●

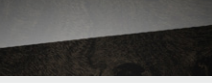

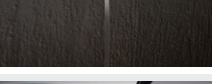







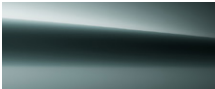

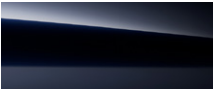

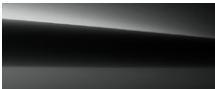
Mercedes-Maybach.

Zierelemente

		Code	Preis Euro inkl. MwSt. exkl. MwSt.	Mercedes-Maybach S 580 e mit EQ Hybrid Technologie	Mercedes-Maybach S 580	Mercedes-Maybach S 680
Zierelemente Holz Pappel anthrazit offenporig Nicht mit Multifunktionslenkrad in Holz-Leder-Ausführung (L2D)		H02	0,00 0,00	S	S	S
Zierelemente Holz Wurzelnuss braun glänzend		H29	0,00 0,00	○	○	○
Zierelemente Holz Pappel schwarz glänzend		H37	0,00 0,00	○	○	○
Zierelemente MANUFAKTUR Holz Walnuss dunkelbraun offenporig Fishbone Pattern Nur mit Night Series (PMA)		16H	0,00 0,00	○	○	○
Zierelemente MANUFAKTUR Klavierlack schwarz flowing lines		H17	1.547,00 1.300,00	●	●	●
Zierelemente MANUFAKTUR Holz Walnuss braun offenporig aluminium lines Nicht mit Polster Leder schwarz (201), Polster Leder sienabraun/schwarz (204), Polster Leder macchiato beige/ magma grau (205) oder Multifunktionslenkrad in Holz-Leder-Ausführung (L2D)		H38	3.808,00 3.200,00	●	●	●
Zierelemente-Paket Exklusiv Das Zierelemente-Paket Exklusiv verleiht Ihrem Innenraum eine individuelle Ausstrahlung. Zusätzliche Zierelemente an den Rückseiten der vorderen Sitzlehnen und an der klappbaren Armlehne im Fond steigern die Wertanmutung im Interieur. Zierelement an der klappbaren Armlehne im Fond, nicht mit First-Class Fond (224) Nur mit Exklusiv-Paket (P34)		735	0,00 0,00	S	S	S
MANUFAKTUR Lehnverkleidung Mit der MANUFAKTUR Lehnverkleidung dekorieren großflächige Zierelemente und ein edles Spannteil in Leder Nappa die Rückseite der Fahrer- und Beifahrersitze. Zusammen mit der erweiterten Ambientebeleuchtung komplettieren sie das luxuriöse Lounge-Ambiente im Fond. Enthalten im High-End Interieur-Paket (P32) Nur mit MBUX High-End Fond-Entertainment (854) und Polster Leder Exklusiv Nappa Maybach Nicht mit Innenhimmel Stoff schwarz (51U), Innenhimmel Stoff beige (55U), Polster Leder Nappa Maybach schwarz (811), Polster Leder Nappa Maybach macchiato beige/magma grau (815)		727	1.785,00 1.500,00	●	●	S

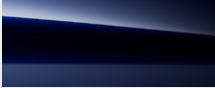
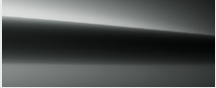

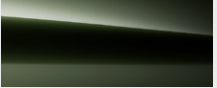
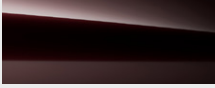











Mercedes-Maybach.

Lacke

				Code	Preis Euro inkl. MwSt. exkl. MwSt.	Mercedes-Maybach S 580 e mit EQ Hybrid Technologie	Mercedes-Maybach S 580	Mercedes-Maybach S 680
Uni-Lacke					0,00 0,00	○	○	○
	schwarz (040)							
Metallic-Lacke					0,00 0,00	S	S	S
	verdesilber (188)	obsidianschwarz (197)	nautikblau (595)	samtbraun (771)				
								
	graphitgrau (831)	hightechsilber (922)	smaragdgrün (989)	selenitgrau (992)				
MANUFAKTUR Lacke					1.428,00 1.200,00	●	●	●
	MANUFAKTUR opalithweiß metallic (885)	MANUFAKTUR patagonienrot bright (993)						
						4.641,00 3.900,00	●	●
MANUFAKTUR mysticblau metallic (032)	MANUFAKTUR graphit metallic (041)	MANUFAKTUR siliziumgrau uni (190)	MANUFAKTUR oliv metallic (255)					
								
MANUFAKTUR rubellitrot metallic (660)	MANUFAKTUR kalaharigold metallic (802)	MANUFAKTUR vintageblau uni (934)						

Mercedes-Maybach.

Lacke

					Code	Preis Euro inkl. MwSt. exkl. MwSt.	Mercedes-Maybach S 580 e mit EQ Hybrid Technologie	Mercedes-Maybach S 580	Mercedes-Maybach S 680
MANUFAKTUR magno Lacke						7.021,00 5.900,00	●	●	●
	MANUFAKTUR nachtschwarz magno (056)	MANUFAKTUR opalithweiß magno (659)	MANUFAKTUR kalaharigold magno (677)	MANUFAKTUR graphitgrau magno (818)					
Zweifارbenlackierung						18.445,00 15.500,00	●	●	●
	obsidianschwarz/ mojavesilber (C10)	obsidianschwarz/ selenitgrau (C12)	obsidianschwarz/ MANUFAKTUR kalaharigold metallic (C25)	smaragdgrün/ mojavesilber (C24)					
									
	nautikblau/ hightechsilber (C28)	hightechsilber/ selenitgrau (C31)	obsidianschwarz/ hightechsilber (C33)	MANUFAKTUR diamantweiß bright/ obsidianschwarz (C37)					
									
	MANUFAKTUR opalithweiß bright/ verdesilber (C38)	obsidianschwarz/ samtbraun (C41)							

Zweifarbenlackierung nur mit Transportschutz (524)

Mercedes-Maybach.

Kombinationsmöglichkeiten Polster und Lacke

	Code	Leder Nappa Maybach			Leder Exklusiv Nappa Maybach							MANUFAKTUR Leder Exklusiv Nappa						
		schwarz	sienabraun/schwarz	macchiato beige/magmagrau	schwarz	sienabraun/schwarz	macchiato beige/ bronzebraun pearl	silbergrau/schwarz	MANUFAKTUR kristallweiß/ silbergrau pearl	schwarz pearl	tiefweiß	yachtblau/schwarz	nussbraun/schwarz	pastellgelb/schwarz	tartufbraun/schwarz	tiefweiß/schwarz		
Metallic-Lacke																		
verdesilber	188	●	●	●	●	●	●	●	●	-	-	●	●	●	●	●		
obsidianschwarz	197	●	●	●	●	●	●	●	-	●	●	○	○	○	○	○		
nautikblau	595	●	●	●	●	●	●	●	-	-	-	○	○	○	○	○		
samtbraun	771	●	●	●	●	●	●	●	●	-	-	●	●	●	●	●		
graphitgrau	831	●	●	●	●	●	○	●	-	●	●	○	○	○	○	○		
hightechsilber	922	●	●	●	●	●	●	●	-	-	-	○	○	○	○	○		
smaragdgrün	989	●	●	●	●	●	●	●	-	-	-	○	○	○	○	○		
selenitgrau	992	●	●	●	●	●	●	●	-	-	-	○	○	○	○	○		

● empfehlenswert ○ möglich - nicht lieferbar

Mercedes-Maybach.

Kombinationsmöglichkeiten Polster und Lacke

	Code	Leder Nappa Maybach			Leder Exklusiv Nappa Maybach							MANUFAKTUR Leder Exklusiv Nappa						
		schwarz	sienabraun/schwarz	macchiato beige/magmagrau	schwarz	sienabraun/schwarz	macchiato beige/bronzebraun pearl	silbergrau/schwarz	MANUFAKTUR kristallweiß/silbergrau pearl	schwarz pearl	tiefweiß	yachtblau/schwarz	nussbraun/schwarz	pastellgelb/schwarz	tartuobraun/schwarz	tiefweiß/schwarz		
		811	814	815	511	514	515	518	519	521	529	972	974	979	984	989		
MANUFAKTUR Lacke																		
MANUFAKTUR mysticblau metallic	032	○	○	○	○	○	○	○	-	-	-	○	○	○	○	○		
MANUFAKTUR graphit metallic	041	○	○	○	○	○	○	○	-	-	-	○	○	○	○	○		
MANUFAKTUR siliziumgrau uni	190	○	○	○	○	○	○	○	-	-	-	○	○	○	○	○		
MANUFAKTUR oliv metallic	255	○	○	○	○	○	○	○	-	-	-	○	○	○	○	○		
MANUFAKTUR rubellitrot metallic	660	○	○	○	○	○	○	○	-	-	-	○	○	○	○	○		
MANUFAKTUR kalaharigold metallic	802	●	-	●	●	-	●	●	-	-	-	○	○	○	○	○		
MANUFAKTUR opalithweiß metallic	885	●	●	●	●	●	●	●	-	-	-	○	○	○	○	○		
MANUFAKTUR vintageblau uni	934	○	○	○	○	○	○	○	-	-	-	○	○	○	○	○		
MANUFAKTUR patagonienrot bright	993	●	-	●	●	-	●	●	-	-	-	○	○	○	○	○		
MANUFAKTUR magno Lacke																		
MANUFAKTUR nachtschwarz magno	056	○	○	○	○	○	○	○	-	●	●	○	○	○	○	○		
MANUFAKTUR opalithweiß magno	659	●	●	●	●	●	●	●	-	-	-	●	●	●	●	○		
MANUFAKTUR kalaharigold magno	677	○	○	○	○	○	○	○	-	-	-	○	○	○	○	○		
MANUFAKTUR graphitgrau magno	818	●	●	●	●	●	○	●	-	●	●	○	○	○	○	○		

● empfehlenswert ○ möglich – nicht lieferbar

Mercedes-Maybach.

Kombinationsmöglichkeiten Polster und Lacke

	Code	Leder Nappa Maybach			Leder Exklusiv Nappa Maybach							MANUFAKTUR Leder Exklusiv Nappa						
		schwarz	sienabraun/schwarz	macchiato beige/magmagrau	schwarz	sienabraun/schwarz	macchiato beige/bronzebraun pearl	silbergrau/schwarz	designo kristallweiß/silbergrau pearl	schwarz pearl	tiefweiß	yachtblau/schwarz	nussbraun/schwarz	pastellgelb/schwarz	tartufbraun/schwarz	tiefweiß/schwarz		
		811	814	815	511	514	515	518	519	521	529	972	974	979	984	989		
Maybach Zweifarbenlackierung																		
obsidianschwarz/mojavesilber	C10	-	-	-	-	-	-	-	-	●	●	○	○	○	○	○		
obsidianschwarz/selenitgrau	C12	●	●	●	●	●	●	●	●	-	-	○	○	○	○	○		
obsidianschwarz / MANUFAKTUR kalaharigold metallic	C23	●	-	●	●	-	●	○	●	-	-	○	○	○	○	○		
smaragdgrün/mojavesilber	C24	●	-	●	●	-	○	-	-	-	-	○	○	○	○	○		
nautikblau/hightechsilber	C28	●	○	●	●	○	-	●	○	-	-	○	○	○	○	○		
hightechsilber/selenitgrau	C31	●	●	●	●	●	●	●	●	-	-	○	○	○	○	○		
obsidianschwarz/hightechsilber	C33	●	●	●	●	●	●	●	●	-	-	○	○	○	○	○		
MANUFAKTUR opalithweiß bright / obsidianschwarz	C37	●	●	●	●	●	●	●	●	●	●	○	○	○	○	○		
MANUFAKTUR opalithweiß bright / verdesilber	C38	●	○	●	●	○	●	●	●	-	-	○	○	○	○	○		
obsidianschwarz/samtbraun	C41	●	-	●	●	-	●	●	●	-	-	○	○	○	○	○		

● empfehlenswert ○ möglich – nicht lieferbar

Elektromobilität.



Fahren Sie im Stadtverkehr rein elektrisch, laden Sie Ihr EQ Power Modell zu Hause und an öffentlichen Ladestationen auf. Unsere EQ Power Modelle mit Plug-in-Hybrid-Antrieb verbinden das Beste aus zwei Welten: die Dynamik und Effizienz eines Elektromotors mit der Reichweite eines Verbrennungsmotors.

In dieser Rubrik finden Sie eine Zusammenfassung der relevanten Informationen zum Thema Laden, Förderung und technische Daten für Ihr Plug-in-Hybrid Fahrzeug.

Laden	80
Ladesystem	80
Laden zu Hause	80
Öffentliches Laden	81
Installation – Ladelösungspartner	82
Förderung	83
Technische Daten	84

Elektromobilität – Laden.

Ladesystem

Wechselstrom-Ladesystem (AC-Laden)

Mehr Flexibilität: Mit dem leistungsstarken Wechselstrom-Ladesystem laden Sie Ihren Plug-in-Hybrid schnell und einfach mit bis zu 11 kW (3-phasig) oder 7,4 kW (1-phasig). Neben der Wallbox zu Hause können Sie Ihr Fahrzeug auch an einer Vielzahl öffentlicher Ladesäulen anschließen. Diese liefern meist Wechselstrom – so wie konventionelle Steckdosen.

In einigen Ländern ist nur 1-phasiges Laden verfügbar. Die maximale Ladeleistung ist dort auf 7,4 kW* begrenzt.

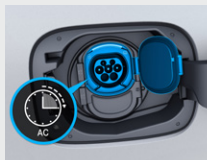

Code

Preis Euro
inkl. MwSt.
exkl. MwSt.

S 450 e mit
EQ Hybrid Technologie

S 580 e 4MATIC mit
EQ Hybrid Technologie

Mercedes-AMG
S 63 E Performance

Mercedes-Maybach
S 580 e mit EQ Hybrid
Technologie

82B

0,00
0,00

S

S

-

S

Gleichstrom-Ladesystem (DC-Laden)

Mit dem Gleichstrom-Ladesystem laden Sie Ihr Fahrzeug mit bis zu 60 kW an Schnellladesäulen wie z. B. IONITY. Diese liefern den für Ihre Hochvolt-Batterie erforderlichen Gleichstrom – und das System stellt in kurzer Zeit eine bestmögliche elektrische Reichweite bereit.

Nur mit Wechselstrom-Ladesystem (AC-Laden) (82B)



83B

595,00
500,00

●

●

-

●

Laden zu Hause

Für das Laden Ihres Fahrzeugs zu Hause, bietet Ihnen Mercedes-Benz das passende Ladekabel und Wallbox. Nutzen Sie effektiv die Zeit in der Ihr Elektrofahrzeug in der Garage oder auf Ihrem Stellplatz steht. Mit nur einem Handgriff laden Sie Ihr Fahrzeug ganz einfach und bequem: mit einer Mercedes-Benz Wallbox Home oder einem Standardladekabel an einer herkömmlichen Steckdose.

Ladekabel für Haushaltssteckdose, 5m, glatt

Dieses Ladekabel, auch Mode 2 Kabel genannt, ermöglicht Ihnen das Aufladen der Fahrzeugbatterie an der Haushaltssteckdose mit bis zu 1,8 kW (230 V, 1-phasig, 8A) und passt für Steckdosen des Typs E/F CEE 7/7.



B30

0,00
0,00

S

S

S

S

Ladekabel für Haushaltssteckdose, 8m, glatt

Dieses Ladekabel, auch Mode 2 Kabel genannt, ermöglicht Ihnen das Aufladen der Fahrzeugbatterie an der Haushaltssteckdose mit bis zu 1,8 kW (230 V, 1-phasig, 8A) und passt für Steckdosen des Typs E/F CEE 7/7.



B80

83,30
70,00

●

●

●

●

Mercedes-Benz Wallbox

Mit der neuen Mercedes-Benz Wallbox wird das intelligente Power Grid zuhause bereits ein Stück weit zur Realität. Die Wallbox hat eine max. Leistung von 22 kW* und verfügt über ein angeschlagenes 6m Kabel.

Die angegebenen Preise verstehen sich ohne eventuelle Ein- bzw. Anbaukosten. Änderungen und Irrtümer vorbehalten. Zur fachgerechten Installation der Wallbox wenden Sie sich bitte an Ihren Mercedes-Benz Partner.

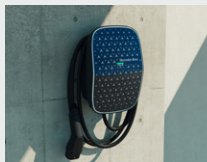

988,89
831,00

●

●

●

●

*Die maximal mögliche Ladeleistung ist u.a. abhängig vom Ladekabel, dem Ladesystem des Fahrzeugs und der Ladeinfrastruktur.

Elektromobilität – Laden.

Laden zu Hause

Mercedes-Benz Flexibles Ladesystem, Set EU, CEE32/3-phasig (rot)

Zum Laden ihres Elektro- oder Hybridfahrzeugs mit bis zu 22kW. Die Sets des Flexiblen Ladesystems (Kabellänge 5m) bestehen aus Steuergerät, Haushaltsadapter, Typ 2-Adapter, dem entsprechenden Starkstromadapter und Tasche (Teilenummer A297 982 0700).

Auch als Set EU CEE 16/3-phasig (A297 982 0100) erhältlich.

Bei dem Mercedes-Benz Flexiblen Ladesystem handelt es sich um ein Original-Zubehör. Weitere Informationen zum Produkt sowie zu Zubehörartikeln (wie beispielsweise weitere Länderadapter oder Wandhalterung) erhalten Sie bei Ihrem Mercedes-Benz Partner.



Code
Preis Euro
inkl. MwSt.
exkl. MwSt.

1.225,00
1.029,41

S 450 e mit
EQ Hybrid Technologie

S 580 e 4MATIC mit
EQ Hybrid Technologie

Mercedes-AMG
S 63 E Performance

Mercedes-Maybach
S 580 e mit EQ Hybrid
Technologie

● ● ● ●

Öffentliches Laden

Für das Laden an öffentlichen Ladestationen bietet Ihnen Mercedes-Benz das passende Ladekabel und den digitalen Dienst. Mit Mercedes me Charge erhalten Sie europaweit Zugang zu einer Vielzahl öffentlicher Ladestationen, die sich zum Beispiel in der Stadt, an Einkaufszentren, Hotels oder Raststätten befinden.

Ladekabel für Wallbox und öffentliche Ladestationen, 5m, glatt

Dieses Ladekabel, auch Mode 3 Kabel genannt, ermöglicht Ihnen das Aufladen der Fahrzeugbatterie an der Wallbox oder an öffentlichen Ladestationen mit bis zu 11 kW (Typ 2, 3-phasig, 16 A).



9B2
0,00
0,00

S S S S

Ladekabel für Wallbox und öffentliche Ladestationen, 8m, glatt

Dieses Ladekabel, auch Mode 3 Kabel genannt, ermöglicht Ihnen das Aufladen der Fahrzeugbatterie an der Wallbox oder an öffentlichen Ladestationen mit bis zu 11 kW (Typ 2, 3-phasig, 16 A).



9B3
83,30
70,00

● ● ● ●

Remote und Charging Services Plus

(Dienst 1 Jahr ab Aktivierung kostenfrei nutzbar). Das Paket Remote und Charging Services Plus verbindet Sie mit dem Fahrzeug. Sie können es auf Wunsch lokalisieren und ausgewählte Funktionen fernbedienen. Mit Mercedes me Charge beziehen Sie Strom an vielen öffentlichen Ladestationen bei größtmöglicher Kostentransparenz. Sie müssen sich nur einmal registrieren und erhalten eine zentrale Abrechnung.



38U
0,00
0,00

S S S S

Bitte beachten Sie: Die maximal mögliche Ladeleistung ist u.a. abhängig vom Ladekabel, dem Ladesystem des Fahrzeugs und der Ladeinfrastruktur.

Elektromobilität – Laden.

Installation – Ladelösungspartner

Mercedes-Benz bietet Ihnen den richtigen Partner für Ihre Ladelösung an. Für Privat und Gewerbekunden.

Ladelösungen für ihr zuhause – THE MOBILITY HOUSE

Wallbox und Installation – alles aus einer Hand. Erwerben Sie die Wallbox über unseren Partner The Mobility House, dann bestellen Sie die Installation ganz bequem zusammen mit der Wallbox.

Sie möchten mehr erfahren?

THE MOBILITY HOUSE berät Sie gern.

Telefon: +49 89 4161 430 70

E-Mail: sales@mobilityhouse.com

www.mobilityhouse.de

Flottenladelösungen – NewMotion

Eine Ladelösung für Flotten benötigen eine intelligente Ladeinfrastruktur und ein Lastmanagement. Unser Ladepartner NewMotion bietet eine optimale Beratung zu einer umfassenden und zukunftsorientierten Ladeinfrastruktur in Unternehmen oder Parkhäusern etc.

Sie möchten mehr erfahren?

NewMotion berät Sie gern.

Telefon: +49 30 215 028 48

E-Mail: beratung@newmotion.com

kundendienst@newmotion.com

Bitte beachten Sie: Die maximal mögliche Ladeleistung ist u.a. abhängig vom Ladekabel, dem Ladesystem des Fahrzeugs und der Ladeinfrastruktur.

Elektromobilität – Förderung.

E-Kennzeichen: Bahn frei

Erwerben Sie ein batterieelektrisches Fahrzeug oder ein Plug-in-Hybridfahrzeug mit mindestens 40 km elektrischer Reichweite (innerorts) oder einem CO₂-Ausstoß von höchstens 50 g/km, ist das Fahrzeug zur Zulassung mit einem so genannten E-Kennzeichen berechtigt.¹

Abhängig von der jeweiligen lokalen/regionalen Umsetzung profitieren Sie unter Umständen z. B. von kostenfreiem Parken oder der Erlaubnis zur Nutzung der Busspur.²

Dienstwagenbesteuerung: Das rechnet sich

Privat genutzte Dienstwagen werden grundsätzlich auf Basis des Bruttolistenpreises (= Bemessungsgrundlage) versteuert.

Bei privat genutzten Elektro- oder extern aufladbaren Hybridelektrofahrzeug³ wird die Bemessungsgrundlage für Zwecke der Lohn-/ Einkommensteuer halbiert. Dadurch reduziert sich die Steuerbelastung im Prinzip um die Hälfte. Dieses Prinzip wird auch bei Anwendung der sog. Fahrtenbuchmethode berücksichtigt.⁴



¹ Die rechtlichen Grundlagen sind geregelt im Elektromobilitätsgesetz (EmoG) und unterliegen damit Änderungen. ² Beispiele für Förderung auf Kommunalen Ebene. Es ist möglich, dass in Ihrem Nutzungsgebiet kein Vorteil besteht. Bitte wenden Sie sich hierzu an Ihre Kommune. ³ Extern aufladbare Hybridelektrofahrzeuge profitieren bei Anschaffung oder Leasing im Zeitraum vom 01. Januar 2022 bis zum 31. Dezember 2024 nur, wenn deren rein elektrische Reichweite innerorts (EAER „City“) mindestens 60 km beträgt oder deren CO₂ Ausstoß höchstens 50 g/km beträgt. Die Werte werden in den mitgelieferten, fahrzeugindividuellen CoC-Papieren aufgeführt. Es werden die nach dem WLTP Messverfahren ermittelten Werte herangezogen. ⁴ Details regelt § 6 Absatz 1 Nummer 4 Satz 2 und 3 EStG. Bei Fragen wenden Sie sich an Ihren Steuerberater.

Elektromobilität – technische Daten.

Typ		S 450 e mit EQ Hybrid Technologie kurzer Radstand	S 450 e mit EQ Hybrid Technologie langer Radstand	S 580 e 4MATIC mit EQ Hybrid Technologie kurzer Radstand	S 580 e 4MATIC mit EQ Hybrid Technologie langer Radstand	Mercedes-AMG S 63 E Performance	Mercedes-Maybach S 580 e mit EQ Hybrid Technologie
Kraftstoff		Superbenzin	Superbenzin	Superbenzin	Superbenzin	Super-Plus-Benzin	Superbenzin
Hybridart		Plug-in-Hybrid	Plug-in-Hybrid	Plug-in-Hybrid	Plug-in-Hybrid	Plug-in-Hybrid	Plug-in-Hybrid
Elektrische Anlagen							
Systemleistung (max. Nennleistung)	kW/PS	300/408	300/408	375/510	375/510	590/802	375/510
Nennleistung Elektro ¹	kW/PS	110/150	110/150	110/150	110/150	140/190	110/150
AC Ladezeit 0 - 100% SOC (netto)	h	2,25	2,25	2,25	2,25	-	2,25
AC Ladezeit 25 - 100% SOC (netto)	h	-	-	-	-	3,25	-
DC Ladezeit 10 - 80% SOC (netto)	min	20	20	20	20	-	20
Batteriezertifikat²							
Laufzeit/Laufleistung	J/km	6/100.000	6/100.000	6/100.000	6/100.000	6/100.000	6/100.000
Maße und Gewichte³							
Leergewicht/Zuladung	kg	2.410/625	2.430/640	2.450/620	2.470/600	2.595/550	2.650/420
Zulässiges Gesamtgewicht	kg	3.035	3.070	3.070	3.070	3145	3.070
Gepäckraumvolumen (VDA)	l	350	350	350	350	305	325
Tankinhalt/davon Reserve	l	67/8	67/8	67/8	67/8	76/12	67/8

¹ Angaben zur Nennleistung und zum Nenndrehmoment nach Verordnung (EG) Nr. 595/2009 in der gegenwärtig geltenden Fassung.

² Es profitieren nur Plug-in-Hybridfahrzeuge, welche die Voraussetzungen des § 3 Absatz 2 Nummer 1 oder 2 des Elektromobilitätsgesetzes erfüllen, d.h. deren rein elektrische Reichweite innerorts (EAER „City“) mindestens 40 km beträgt oder deren CO₂ Ausstoß höchstens 50 g/km beträgt. Die Werte werden in den mitgelieferten, fahrzeugindividuellen CoC-Papieren aufgeführt. Es werden die nach dem WLTP Messverfahren ermittelten Werte herangezogen.

³ Leergewicht, Zuladung gemäß Richtlinie 92/21/EG: Masse des Kraftfahrzeugs in fahrbereitem Zustand mit dem zu mindestens 90 % seines Fassungsvermögens gefüllten Kraftstofftank, zuzüglich der Masse des Fahrers (per Gesetz pauschal mit 75 kg veranschlagt), des Kraftstoffs und der Flüssigkeiten, ausgestattet mit der Standardausrüstung gemäß den Herstellerangaben sowie, sofern vorhanden, der Masse des Aufbaus, des Führerhauses, der Anhängervorrichtung und des Ersatzrads/der Ersatzräder sowie des Werkzeugs. Sonderausstattungen, Zusatzausrüstungen und Zubehör können einen Einfluss auf Gewicht, verbleibende Nutzlast, Rollwiderstand, Aerodynamik usw. haben und damit auch die Verbrauchs- und CO₂-Werte beeinflussen. Gepäckraumvolumen (Richtlinie ISO 3832:2002-06): in Anlehnung an Richtlinie ISO 3832:2002-06. Gepäckraumvolumen kann je nach Sonderausstattung abweichen

Serien- und Sonderausstattung.



Exterieur	86
Licht und Sicht	86
Schließsysteme	89
Scheiben und Spiegel	89
Dachsysteme	90
Anbauteile	91
Anhängevorrichtung	91
Räder	91
Winter-Pakete	93
Interieur	94
Sitze	97
Fußraum	101
Klimatisierung	103
Ablagen	104
Koffer- und Laderaum	105
Sicherheit und Assistenzsysteme	106
Parken und Rangieren	109
Infotainment, Navigation und Kommunikation	111
Technik	118
Antrieb	119
Fahrwerk	120

Serien- und Sonderausstattung.

Exterieur

Licht und Sicht

	Code	Preis Euro inkl. MwSt. exkl. MwSt.	kurzer Radstand							langer Radstand							Maybach				
			S 450 e mit EQ Hybrid Technologie	S 580 e 4MATIC mit EQ Hybrid Technologie	S 350 d	S 350 d 4MATIC	S 450 d 4MATIC	S 450 4MATIC	S 500 4MATIC	S 580 4MATIC	S 450 e mit EQ Hybrid Technologie	S 580 e 4MATIC mit EQ Hybrid Technologie	S 350 d	S 350 d 4MATIC	S 450 d 4MATIC	S 450 4MATIC	S 500 4MATIC	S 580 4MATIC	Mercedes-AMG S 63 E Performance	Mercedes-Maybach S 580 e mit EQ Hybrid Technologie	Mercedes-Maybach S 580
Umfeldbeleuchtung mit Projektion des Markenlogos Die LED-Umfeldbeleuchtung projiziert bei entriegeltem Fahrzeug das Markenlogo neben die Vordertüren. Das inszeniert nicht nur einen attraktiven Hingucker in dunkler Umgebung. Sie steigen mit dem zusätzlichen Licht auch komfortabler ein und aus.	587	0,00 0,00	S	S	S	S	S	S	S	S	S	S	S	S	S	S	S	S	S	S	S
MULTIBEAM LED Die adaptiven MULTIBEAM LED Scheinwerfer leuchten dank intelligenter Lichtfunktionen die Fahrbahn für Sie situationsgerecht aus. Die Scheinwerfer reagieren mithilfe der einzeln steuerbaren LEDs auf die aktuelle Verkehrssituation. Sie genießen so eine hervorragende Sicht. Nicht mit DIGITAL LIGHT mit Projektionsfunktion (318)	642	0,00 0,00	S	S	S	S	S	S	S	S	S	S	S	S	S	S	S	-	S	S	S
Lufteinlassgitter der Frontschürze in Hochglanzschwarz Die Lufteinlassgitter in Hochglanzschwarz verleihen der Front Ihres Mercedes-Maybach eine ausdrucksstarke Note.	5U2	0,00 0,00	-	-	-	-	-	-	-	-	-	-	-	-	-	-	-	-	S	S	○
Komforttüren hinten Die elektrisch bewegten Türen öffnen sich elegant und schließen sich nach Ihrem Wunsch wieder. So steigen Sie standesgemäß in den Fond Ihres Fahrzeugs und verlassen ihn ebenso komfortabel. Enthalten im High-End Interieur-Paket (P32)	68B	1.606,50 1.350,00	-	-	-	-	-	-	-	-	-	-	-	-	-	-	-	-	●	●	●
DIGITAL LIGHT mit Projektionsfunktion Mit DIGITAL LIGHT erleben Sie brillante Lichtverhältnisse. Das HD-System arbeitet wie ein Projektor und reagiert mit ständig angepasstem Licht auf veränderte Bedingungen von Verkehr, Fahrbahn oder Wetter. Unter anderem die Projektionsfunktionen und das ULTRA RANGE Fernlicht können Ihr Fahrerlebnis zudem sicherer machen. Nicht mit MULTIBEAM LED (642)	318	2.249,10 1.890,00	●	●	●	●	●	●	●	●	●	●	●	●	●	●	●	S	●	●	●

Serien- und Sonderausstattung.

Exterieur

Licht und Sicht

Umfeldbeleuchtung mit animierter Projektion des Mercedes-Benz Pattern, 4-fach

Die Umfeldbeleuchtung projiziert bei geöffneten Türen ein animiertes Mercedes-Benz Pattern auf den Boden. Dadurch wird der vordere und hintere Einstiegsbereich komfortabel ausgeleuchtet. Die Inszenierung des Markenlogos ist ein echter Hingucker.



Code

590

Preis Euro
inkl. MwSt.
exkl. MwSt.

0,00
0,00

Umfeldbeleuchtung mit animierter Projektion des AMG Pattern, 4-fach

Die Umfeldbeleuchtung projiziert bei geöffneten Türen ein animiertes AMG Pattern auf den Boden. Dadurch wird der vordere und hintere Einstiegsbereich komfortabel ausgeleuchtet. Die Inszenierung des Markenlogos ist ein echter Hingucker.



357,00
300,00

				kurzer Radstand						langer Radstand						Maybach							
				S 450 e mit EQ Hybrid Technologie	S 580 e 4MATIC mit EQ Hybrid Technologie	S 350 d	S 350 d 4MATIC	S 450 d 4MATIC	S 450 4MATIC	S 500 4MATIC	S 580 4MATIC	S 450 e mit EQ Hybrid Technologie	S 580 e 4MATIC mit EQ Hybrid Technologie	S 350 d	S 350 d 4MATIC	S 450 d 4MATIC	S 450 4MATIC	S 500 4MATIC	S 580 4MATIC	Mercedes-AMG S 63 E Performance	Mercedes-Maybach S 580 e mit EQ Hybrid Technologie	Mercedes-Maybach S 580	Mercedes-Maybach S 680
				-	-	-	-	-	-	-	-	○	○	○	○	○	○	○	○	-	○	○	○
				-	-	-	-	-	-	-	-	-	-	-	-	-	-	-	○	-	-	-	-

Serien- und Sonderausstattung.

Exterieur Schließsysteme

	Code	Preis Euro inkl. MwSt. exkl. MwSt.	kurzer Radstand								langer Radstand						Maybach				
			S 450 e mit EQ Hybrid Technologie	S 580 e 4MATIC mit EQ Hybrid Technologie	S 350 d	S 350 d 4MATIC	S 450 d 4MATIC	S 450 4MATIC	S 500 4MATIC	S 580 4MATIC	S 450 e mit EQ Hybrid Technologie	S 580 e 4MATIC mit EQ Hybrid Technologie	S 350 d	S 350 d 4MATIC	S 450 d 4MATIC	S 450 4MATIC	S 500 4MATIC	S 580 4MATIC	Mercedes-AMG S 63 E Performance	Mercedes-Maybach S 580 e mit EQ Hybrid Technologie	Mercedes-Maybach S 580
Fahrzeugschlüssel in Schwarz Hochglanz mit Zierrahmen in Chrom matt		0,00 0,00	S	S	S	S	S	S	S	S	S	S	S	S	S	S	S	S	-	-	-
Fahrzeugschlüssel in Schwarz Hochglanz mit Zierrahmen in Chrom Hochglanz	B67	119,00 100,00	●	●	●	●	●	●	●	●	●	●	●	●	●	●	●	●	-	-	-
Fahrzeugschlüssel in Schwarz Hochglanz mit Zierrahmen in Chrom Hochglanz		0,00 0,00	-	-	-	-	-	-	-	-	-	-	-	-	-	-	-	-	S	S	S
Fahrzeugschlüssel in Weiß Hochglanz mit Zierrahmen in Rosegold Hochglanz	B69	119,00 100,00	-	-	-	-	-	-	-	-	-	-	-	-	-	-	-	-	●	●	●
Servoschließen Die Servoschließ-Funktion zieht Ihre Türen sanft und nahezu geräuschlos ins Schloss. Sie müssen die Türen dazu nur bis zum ersten Einrasten schließen – den Rest übernimmt Ihr Fahrzeug für Sie.	883	0,00 0,00	S	S	S	S	S	S	S	S	S	S	S	S	S	S	S	S	S	S	S
Kofferraumdeckel-Zusatzsicherung Transportieren Sie Wertgegenstände im Kofferraum mit höchstem Aufbruchschutz. Zwei zusätzliche massive Stahlelemente sind in den Kofferraumdeckel integriert und erschweren damit erheblich einen Diebstahl.	884	226,10 190,00	●	●	●	●	●	●	●	●	●	●	●	●	●	●	●	●	●	●	●

● lieferbar gegen Mehrpreis

○ als Sonderausstattung ohne Mehrpreis lieferbar

S Serienausstattung

– nicht lieferbar

Serien- und Sonderausstattung.

Exterieur Schließsysteme

GUARD 360° Fahrzeugschutz Plus

GUARD 360° Fahrzeugschutz Plus bietet eine Rundum-Überwachung des Fahrzeugumfelds. Dank Einbruch- und Diebstahlwarnanlage sowie Notfall-Schlüsseldeaktivierung können Sie schnell handeln. Unterwegs benachrichtigt Sie die Kollisionserkennung per App. Zudem erhöht der Dienst Hilfe bei Fahrzeugdiebstahl die Chance, Ihr Eigentum wiederzubeschaffen.

Der Innenraumschutz kann per Multimediasystem bei ausgeschalteter Zündung deaktiviert werden. Der Abschleppschutz ist nach dem Abschließen des Fahrzeugs über den elektronischen Schlüssel automatisch aktiv.

Die Ortung gestohlener Fahrzeuge ist unabhängig von der Fahrzeugortung, die ein Fahrzeugnutzer selbst aktivieren oder deaktivieren kann. Die Ortung gestohlener Fahrzeuge startet dagegen – in enger Abstimmung mit der Polizei – ausschließlich ein Mitarbeiter des Sicherheitscenters unseres zertifizierten Partners.

Für die Nutzung der Dienste ist eine Registrierung im Mercedes me Portal sowie die Zustimmung zu den Nutzungsbedingungen für die Mercedes me connect Dienste notwendig. Zusätzlich muss das jeweilige Fahrzeug mit dem Benutzerkonto verknüpft sein. Nach Ablauf der initialen Laufzeit können die Dienste kostenpflichtig verlängert werden. Die erstmalige Aktivierung der Dienste ist innerhalb von 1 Jahr ab Erstzulassung oder Inbetriebnahme durch den Kunden möglich, je nachdem was zuerst erfolgt. Die Verbindung des Kommunikationsmoduls zum Mobilfunknetz einschließlich des Notrufsystems ist von der jeweiligen Netzabdeckung und Verfügbarkeit der Netzprovider abhängig.



Code

P82

Preis Euro
inkl. MwSt.
exkl. MwSt.

856,80
720,00

KEYLESS-GO mit flächenbündigen Türgriffen

Mit KEYLESS-GO hat die Schlüsselsuche ein Ende. Die flächenbündigen Türgriffe fahren aus, sobald das Komfortsystem Ihren Schlüssel in unmittelbarer Fahrzeugnähe erkennt. Berühren Sie den Türgriff, entriegelt sich Ihr Fahrzeug. Wenn Sie losfahren oder die Türen verriegeln, fahren die Türgriffe ein und sind elegant ins Seitendesign integriert.



889

1.428,00
1.200,00

Enthält Vorrüstung für digitalen Fahrzeugschlüssel (896)

Wenn sich der elektronische Fahrzeugschlüssel mehrmals in den Erkennungsbereich hinein- und wieder herausbewegt oder sich längere Zeit in diesem Bereich befindet und dabei die Türen nicht geöffnet werden, erfolgt kein automatisches Ausfahren der Türgriffe mehr. Nach der nächsten Verriegelung wird das System zurückgesetzt und ist wieder aktiv.

Scheiben und Spiegel

GUARD 360° einbruchhemmendes Verbundsicherheitsglas mit Wärme- und Geräuschdämmung rundum

Die Schallisolierung reduziert störende Außengeräusche deutlich. Entspannte Unterhaltungen sind selbst bei hohen Geschwindigkeiten möglich. So kann die spezielle Verglasung zusammen mit dem optimierten Hitzeschutz Ihre Konzentration für eine gelassene Fahrt erhalten..



596

1.368,50
1.150,00

	kurzer Radstand						langer Radstand						Maybach						
	S 450 e mit EQ Hybrid Technologie	S 580 e 4MATIC mit EQ Hybrid Technologie	S 350 d	S 350 d 4MATIC	S 450 d 4MATIC	S 500 4MATIC	S 580 4MATIC	S 450 e mit EQ Hybrid Technologie	S 580 e 4MATIC mit EQ Hybrid Technologie	S 350 d	S 350 d 4MATIC	S 450 d 4MATIC	S 450 4MATIC	S 500 4MATIC	S 580 4MATIC	Mercedes-AMG S 63 E Performance	Mercedes-Maybach S 580 e mit EQ Hybrid Technologie	Mercedes-Maybach S 580	Mercedes-Maybach S 680
●	●	●	●	●	●	●	●	●	●	●	●	●	●	●	●	●	●	●	●
○																			
S																	S	S	S

● lieferbar gegen Mehrpreis

○ als Sonderausstattung ohne Mehrpreis lieferbar

S Serienausstattung

– nicht lieferbar

Serien- und Sonderausstattung.

Exterieur

Scheiben und Spiegel

	Code	Preis Euro inkl. MwSt. exkl. MwSt.	kurzer Radstand						langer Radstand						Maybach						
			S 450 e mit EQ Hybrid Technologie	S 580 e 4MATIC mit EQ Hybrid Technologie	S 350 d	S 350 d 4MATIC	S 450 d 4MATIC	S 450 4MATIC	S 500 4MATIC	S 580 4MATIC	S 450 e mit EQ Hybrid Technologie	S 580 e 4MATIC mit EQ Hybrid Technologie	S 350 d	S 350 d 4MATIC	S 450 d 4MATIC	S 450 4MATIC	S 500 4MATIC	S 580 4MATIC	Mercedes-AMG S 63 E Performance	Mercedes-Maybach S 580 e mit EQ Hybrid Technologie	Mercedes-Maybach S 580
Wärmedämmend dunkel getöntes Glas Die dunkle Tönung der hinteren Seitenfenster und der Heckscheibe unterstreicht das sportlich-individuelle Design. Gleichzeitig schützen Sie die Fondpassagiere und den Innenraum vor neugierigen Blicken sowie vor direkter Sonneneinstrahlung. Nur mit Wärme- und geräuschkämmendes Akustikglas (851) oder GUARD 360° einbruchhemmendes Verbundsicherheitsglas mit Wärme- und Geräuschkämmung rundum (596) Nicht mit AMG-Line (950)	840	464,10 390,00	●	●	●	●	●	●	●	●	●	●	●	●	●	●	●	●	S	S	S
MAGIC VISION CONTROL MAGIC VISION CONTROL verschafft Ihnen perfekten Durchblick auch während des Wischvorgangs. Dabei kommen beheizte Wasserführungen in den Scheibenwischern zum Einsatz. Diese sprühen die Reinigungsflüssigkeit direkt vor den Wischblättern auf die Scheibe – dorthin, wo sie benötigt wird.	874	464,10 390,00	●	●	●	●	●	●	●	●	●	●	●	●	●	●	●	●	S	S	S
Frontscheibe, beheizt Verschaffen Sie sich bei einer vereisten Frontscheibe freie Sicht – bequem per Knopfdruck und ohne lästiges Kratzen. Eine in die Scheibe integrierte, nicht sichtbare Heizung taut das Eis in kürzester Zeit so weit an, dass Sie es mit den Scheibenwischern leicht entfernen können. Nur mit Head-up-Display (438) oder MBUX Augmented Reality Head-up-Display (445)	597	690,20 580,00	-	-	●	●	●	●	-	-	-	-	●	●	●	●	●	●	-	-	-
Mit GUARD 360° einbruchhemmendes Verbundsicherheitsglas mit Wärme- und Geräuschkämmung rundum (596)		499,80 420,00	●	●	●	●	●	●	●	●	●	●	●	●	●	●	●	●	●	●	●
Innen- und Außenspiegel fahrerseitig automatisch abblendend Meistern Sie Nachtfahrten entspannter. Abhängig von der Lichtsituation blenden der Innen- und Außenspiegel auf der Fahrerseite automatisch ab. Das kann Ihre Wahrnehmungssicherheit bei Dunkelheit verbessern und Ihre Augen schonen. Auch ein manuelles Einstellen des Spiegels entfällt und Sie können sich ganz auf das Fahren konzentrieren.	249	0,00 0,00	S	S	S	S	S	S	S	S	S	S	S	S	S	S	S	S	S	S	S
Panorama-Schiebedach Mit dem Panorama-Schiebedach erleben Sie ein faszinierendes Freiheitsgefühl und ein angenehm helles Ambiente im Innenraum. Von außen betrachtet wirkt Ihr Fahrzeug mit dem großzügigen Schiebedach besonders exklusiv. Innovativ: die Bedienung per Touch-Slider.	413	1.939,70 1.630,00	●	●	●	●	●	●	●	●	●	●	●	●	●	●	●	●	S	S	S

Serien- und Sonderausstattung.

Exterieur Anbauteile

Wegfall Typkennzeichen auf Kofferraumdeckel

Mit dieser Abwahlmöglichkeit verzichten Sie auf das serienmäßige Typkennzeichen auf dem Kofferraumdeckel.

Für Mercedes-Maybach nur mit Wegfall Plakette auf den Kotflügeln (261)



Code

Preis Euro
inkl. MwSt.
exkl. MwSt.

260

0,00
0,00

Wegfall Plakette auf den Kotflügeln



261

0,00
0,00

Anhängervorrichtung

Anhänger-Paket

Erweitern Sie Ihre Transportmöglichkeiten durch die Kombination der Anhängervorrichtung mit dem Anhängerrangier-Assistenten. Neben der Mitnahme des Wohnwagens oder Anhängers, können Sie auch Ihren Fahrradträger auf die Anhängervorrichtung montieren. Mit dem Anhängerrangier-Assistenten erledigen Sie das Rückwärtsmanövrieren souverän und entspannt.

Enthält den Anhängerrangier-Assistent (553)

Mit Lines und anderen Ausstattungen kann es zu abweichenden Anhängelasten kommen.

Nur mit Kofferraumdeckel-Zusatzsicherung (884)

Nicht mit AMG Line (950) oder Bremsanlage mit größeren Brems Scheiben (U29)



550

1.790,95
1.505,00

Räder

Sportreifen

Die Sportreifen optimieren die Bodenhaftung und verbessern die Lenkpräzision. Ein Mehrwert für dynamische Fahrer.

Nur mit Leichtmetallräder (10R, 77R, R55, R57, R60, RRG, RZI)

Nicht mit Reifen mit Notlaufeigenschaften (R66)



R03

392,70
330,00

	kurzer Radstand						langer Radstand						Maybach							
	S 450 e mit EQ Hybrid Technologie	S 580 e 4MATIC mit EQ Hybrid Technologie	S 350 d	S 350 d 4MATIC	S 450 d 4MATIC	S 450 4MATIC	S 500 4MATIC	S 580 4MATIC	S 450 e mit EQ Hybrid Technologie	S 580 e 4MATIC mit EQ Hybrid Technologie	S 350 d	S 350 d 4MATIC	S 450 d 4MATIC	S 450 4MATIC	S 500 4MATIC	S 580 4MATIC	Mercedes-AMG S 63 E Performance	Mercedes-Maybach S 580 e mit EQ Hybrid Technologie	Mercedes-Maybach S 580	Mercedes-Maybach S 680
Wegfall Typkennzeichen auf Kofferraumdeckel	-	-	○	○	○	○	○	○	-	-	○	○	○	○	○	○	-	-	○	○
Wegfall Plakette auf den Kotflügeln	-	-	-	-	-	-	-	-	-	-	-	-	-	-	-	-	-	-	-	○
Anhänger-Paket	-	-	-	●	●	●	●	●	-	-	-	●	●	●	●	●	-	-	-	-
Sportreifen	●	●	●	●	●	●	●	●	●	●	●	●	●	●	●	●	●	-	●	●

● lieferbar gegen Mehrpreis

○ als Sonderausstattung ohne Mehrpreis lieferbar

S Serienausstattung

- nicht lieferbar

Serien- und Sonderausstattung.

Exterieur Räder

Reifen mit Notlaufeigenschaften

BLEIBEN SIE AUCH BEI DRUCKVERLUST IN EINEM ODER MEHREREN REIFEN MOBIL. DANK DER VERSTÄRKTEN SEITENWÄNDE IHRER REIFEN KÖNNEN SIE GEFAHRENZONEN WIE TUNNEL ODER AUTOBAHNEN SICHER VERLASSEN UND DIE NÄCHSTE WERKSTATT ANSTEUERN. JE NACH BELADUNG SIND BIS ZU 80 KILOMETER MIT MAXIMAL 80 KM/H MÖGLICH.

Nicht mit TIREFIT (B51) oder Leichtmetallräder (10R, R38, RWK, RWN, RZI)

Mit Winter-Paket Plus mit 48,3 cm (19") Winterkompletträdern (PGL)

TIREFIT mit Reifenfüllkompressor

DICHEN SIE KLEINERE REIFENSCHÄDEN DURCH EINGEFAHRENE SCHERBEN ODER NÄGEL AB. EIN LUFTKOMPRESSOR BLÄST DICHTMITTEL IN DEN DEFEKTEN REIFEN. DANK DIESER SCHNELLEN ÜBERGANGSLÖSUNG KÖNNEN SIE MIT BIS ZU 80 KM/H ZUR NÄCHSTEN WERKSTATT WEITERFAHREN.

Nicht mit Reifen mit Notlaufeigenschaften (R66)

Radsicherungssatz

BESTMÖGLICHEN SCHUTZ DER RÄDER VOR DIEBSTAHL BIETET DER RADSICHERUNGSSATZ. DAS SET BESTEHT AUS 4 RADSICHERUNGEN UND EINEM SCHLÜSSEL.



Code

Preis Euro
inkl. MwSt.
exkl. MwSt.

	kurzer Radstand						langer Radstand						Maybach							
	S 450 e mit EQ Hybrid Technologie	S 580 e 4MATIC mit EQ Hybrid Technologie	S 350 d	S 350 d 4MATIC	S 450 d 4MATIC	S 450 4MATIC	S 500 4MATIC	S 580 4MATIC	S 450 e mit EQ Hybrid Technologie	S 580 e 4MATIC mit EQ Hybrid Technologie	S 350 d	S 350 d 4MATIC	S 450 d 4MATIC	S 450 4MATIC	S 500 4MATIC	S 580 4MATIC	Mercedes-AMG S 63 E Performance	Mercedes-Maybach S 580 e mit EQ Hybrid Technologie	Mercedes-Maybach S 580	Mercedes-Maybach S 680
R66	●	●	●	●	●	●	●	●	●	●	●	●	●	●	●	●	●	●	●	●
	416,50																			
	350,00																			
	833,00	●	●	●	●	●	●	●	●	●	●	●	●	●	●	●	-	-	-	-
	700,00																			
B51	●	●	●	●	●	●	●	●	●	●	●	●	●	●	●	●	●	●	●	●
	59,50																			
	50,00																			
E16	●	●	●	●	●	●	●	●	●	●	●	●	●	●	●	●	●	●	●	●
	83,30																			
	70,00																			

Serien- und Sonderausstattung.

Exterieur Winter-Pakete

	Code	Preis Euro inkl. MwSt. exkl. MwSt.	kurzer Radstand						langer Radstand						Maybach						
			S 450 e mit EQ Hybrid Technologie	S 580 e 4MATIC mit EQ Hybrid Technologie	S 350 d	S 350 d 4MATIC	S 450 d 4MATIC	S 450 4MATIC	S 500 4MATIC	S 580 4MATIC	S 450 e mit EQ Hybrid Technologie	S 580 e 4MATIC mit EQ Hybrid Technologie	S 350 d	S 350 d 4MATIC	S 450 d 4MATIC	S 450 4MATIC	S 500 4MATIC	S 580 4MATIC	Mercedes-AMG S 63 E Performance	Mercedes-Maybach S 580 e mit EQ Hybrid Technologie	Mercedes-Maybach S 580
Winter-Paket Plus mit 48,3 cm (19") Winterkomplettträgern Das Winter-Paket Plus begleitet Sie mit der Lenkradheizung, beheizbaren Armlehnen und Winterkomplettträgern ideal durch die kalte Jahreszeit. Enthält: 48,3 cm (19") Leichtmetallräder im 5-Doppelspeichen-Design (77R) und Wärme-Komfort-Paket (P69)	PGL	3.605,70 3.030,00	●	●	●	●	●	●	●	●	●	●	●	●	●	●	●	-	-	-	-
Winter-Paket Plus mit 50,8 cm (20") Winterkomplettträgern Das Winter-Paket Plus begleitet Sie mit der Lenkradheizung, beheizbaren Armlehnen und Winterkomplettträgern ideal durch die kalte Jahreszeit. Enthält: 50,8 cm (20") AMG Leichtmetallräder im Vielspeichen-Design (RVU) und Wärme-Komfort-Paket (P69)	PGQ	4.855,20 4.080,00	-	-	●	●	●	●	●	●	●	●	●	●	●	●	●	-	-	-	-
Winter-Paket Plus mit 53,3 cm (21") Winterkomplettträgern Das Winter-Paket Plus begleitet Sie mit der Lenkradheizung, beheizbaren Armlehnen und Winterkomplettträgern ideal durch die kalte Jahreszeit. Enthält: 53,3 cm (21") AMG Schmiederäder im Vielspeichen-Design (RWM) und Wärme-Komfort-Paket (P69)	PGX	6.937,70 5.830,00	-	-	-	-	-	-	-	-	-	-	-	-	-	-	●	-	-	-	-
Winter-Paket Plus mit 48,3 cm (19") Winterkomplettträgern Das Winter-Paket Plus begleitet Sie mit der Lenkradheizung, beheizbaren Armlehnen in den vorderen und hinteren Türen sowie in der Mittelkonsole vorn und Winterkomplettträgern ideal durch die kalte Jahreszeit. Enthält: 48,3 cm (19") Maybach Leichtmetallräder im 5-Loch-Design (R39) und Wärme-Komfort-Paket (P69)	PGN	4.260,20 3.580,00	-	-	-	-	-	-	-	-	-	-	-	-	-	-	-	-	●	●	●
Winter-Paket Plus mit 50,8 cm (20") Winterkomplettträgern Das Winter-Paket Plus begleitet Sie mit der Lenkradheizung, beheizbaren Armlehnen in den vorderen und hinteren Türen sowie in der Mittelkonsole vorn und Winterkomplettträgern ideal durch die kalte Jahreszeit. Enthält: 50,8 cm (20") Maybach Schmiederäder im 5-Loch-Design (R61) und Wärme-Komfort-Paket (P69)	PGS	5.926,20 4.980,00	-	-	-	-	-	-	-	-	-	-	-	-	-	-	-	-	●	●	●

Bitte beachten Sie: Je geringer bei einer bestimmten Radgröße der Querschnitt der Reifen ist, desto schlechter ist der Fahrkomfort auf schlechten Straßen. Abroll- und Dämpfungskomfort nehmen ab und die Gefahr, dass es beim Überfahren von Hindernissen zu Beschädigung von Reifen und Rädern kommt, steigt.

● lieferbar gegen Mehrpreis ○ als Sonderausstattung ohne Mehrpreis lieferbar S Serienausstattung - nicht lieferbar

Serien- und Sonderausstattung.

Interieur

	Code	Preis Euro inkl. MwSt. exkl. MwSt.	kurzer Radstand							langer Radstand							Maybach					
			S 450 e mit EQ Hybrid Technologie	S 580 e 4MATIC mit EQ Hybrid Technologie	S 350 d	S 350 d 4MATIC	S 450 d 4MATIC	S 450 4MATIC	S 500 4MATIC	S 580 4MATIC	S 450 e mit EQ Hybrid Technologie	S 580 e 4MATIC mit EQ Hybrid Technologie	S 350 d	S 350 d 4MATIC	S 450 d 4MATIC	S 450 4MATIC	S 500 4MATIC	S 580 4MATIC	Mercedes-AMG S 63 E Performance	Mercedes-Maybach S 580 e mit EQ Hybrid Technologie	Mercedes-Maybach S 580	Mercedes-Maybach S 680
Mittelkonsole Glasoptik schwarz 	726	0,00 0,00	S	S	S	S	S	S	S	S	S	S	S	S	S	S	S	S	S	S	S	S
Mittelkonsole Metall-Mischgewebe-Optik schwarz silber Nur mit Zierelemente Metall-Mischgewebe schwarz/silber (H75)	722	345,10 290,00	●	●	●	●	●	●	●	●	●	●	●	●	●	●	●	●	-	-	-	-
Mittelkonsole Glasoptik schwarz dotted lines Nicht mit Zierelemente Metall-Mischgewebe schwarz/silber (H75)	797	345,10 290,00	●	●	●	●	●	●	●	●	●	●	●	●	●	●	●	●	●	●	●	●
Ambientebeleuchtung Plus mit 64 Farben und 10 Farbwelten. Inszenieren Sie das Interieur ganz nach Ihrer persönlichen Vorliebe oder aktuellen Stimmung. Aus den 64 Farben der Ambientebeleuchtung entstehen faszinierende Farbwelten, die sich dynamisch abwechseln oder mehrere Bereiche mit verschiedenen Farben beleuchten.	891	0,00 0,00	S	S	S	S	S	S	S	S	S	S	S	S	S	S	S	S	S	S	S	S
Aktive Ambientebeleuchtung Ihr Fahrzeug kommuniziert mit Ihnen aktiv über die Ambientebeleuchtung: Ein zusätzliches Lichtband ist zugleich Informationsebene. Flüssige Animationen visualisieren neben Farbstimmungen zudem verschiedene Fahrzeugfunktionen, egal ob Fahrassistenzsysteme oder z. B. den MBUX Interieur-Assistenten.	878	1.011,50 850,00	●	●	●	●	●	●	●	●	●	●	●	●	●	●	●	●	●	●	●	●
Adaptive Fondbeleuchtung Passen Sie die Helligkeit und Farbtemperatur des Innenraumlichts nach Ihrem Geschmack und Empfinden an. LED-Spotlights steuern Sie zudem individuell auf Ihre Wunschposition. Funkelnde adaptive Fondlichtstreifen ergänzen die Lichtfunktionen und steigern die Beleuchtungsqualität – ganz gleich, ob Sie ein Buch lesen oder am Laptop arbeiten. Nur mit Panorama-Schiebedach (413) und Fond-Tablet (447) oder MBUX High-End Fond-Entertainment (854)	236	345,10 290,00	●	●	●	●	●	●	●	●	●	●	●	●	●	●	●	●	●	●	●	●

● lieferbar gegen Mehrpreis



○ als Sonderausstattung ohne Mehrpreis lieferbar

S Serienausstattung

– nicht lieferbar

Serien- und Sonderausstattung.

Interieur

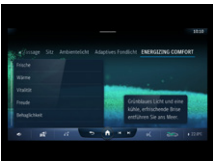
		Code	Preis Euro inkl. MwSt. exkl. MwSt.	kurzer Radstand					langer Radstand					Maybach										
				S 450 e mit EQ Hybrid Technologie	S 580 e 4MATIC mit EQ Hybrid Technologie	S 350 d	S 350 d 4MATIC	S 450 d 4MATIC	S 450 4MATIC	S 500 4MATIC	S 580 4MATIC	S 450 e mit EQ Hybrid Technologie	S 580 e 4MATIC mit EQ Hybrid Technologie	S 350 d	S 350 d 4MATIC	S 450 d 4MATIC	S 450 4MATIC	S 500 4MATIC	S 580 4MATIC	Mercedes-AMG S 63 E Performance	Mercedes-Maybach S 580 e mit EQ Hybrid Technologie	Mercedes-Maybach S 580	Mercedes-Maybach S 680	
Doppelten Sonnenblende Die Doppelte Sonnenblende für Fahrer und Beifahrer schützt Sie noch effektiver vor unangenehmer Blendung. Dank der zusätzlichen schwenkbaren und horizontal verschiebbaren Sonnenblenden können Sie sich gleichzeitig vor Blendung von vorne und von den Seiten schützen. Das ist besonders bei tiefstehender Sonne ein spürbarer Komfort-Gewinn. Nur mit Sonnenschutz-Paket (P09) und Panorama-Schiebedach (413)		543	0,00 0,00	○	○	○	○	○	○	○	○	○	○	○	○	○	○	○	○	○	○	○	○	○
Sonnenschutz-Paket Elektrische Sonnenrollos an der Heckscheibe und den Fondtüren schützen vor direkter Sonneneinstrahlung und neugierigen Blicken. Sie können die Rollos bei Bedarf schnell und bequem hochfahren – und die Wärmewirkung auf den Innenraum spürbar reduzieren. Dabei behalten Sie vollen Durchblick nach außen. Enthält Sonnenrollos elektrisch in den Fondtüren links und rechts (297) und Sonnenrollo elektrisch für Heckscheibe (540)		P09	1.178,10 990,00	●	●	●	●	●	●	●	●	●	●	●	●	●	●	●	●	●	○	○	○	
Mit Panorama-Schiebedach (413)			1.303,05 1.095,00	●	●	●	●	●	●	●	●	●	●	●	●	●	●	●	●	●	-	-	-	
ENERGIZING Paket vorn Sitzklimatisierung, das Wärme-Komfort-Paket und Multikontursitze mit Massagefunktion: Dieses Paket kombiniert attraktive Premium-Ausstattungen mit der ENERGIZING Komfortsteuerung. Damit kann Ihr Fahrzeug Sie vitalisieren und verwöhnen – für längere Leistungsfähigkeit am Steuer und eine überaus angenehme Fahrt. Enthält Sitzklimatisierung für Fahrer und Beifahrer (401), Aktiv-Multikontursitz-Paket (432), AIR-BALANCE Paket (P21) und Wärme-Komfort-Paket (P69)		PBS	4.825,45 4.055,00 4.426,80 3.720,00 3.808,00 3.200,00 1.029,35 865,00	●	●	●	●	●	●	●	●	●	●	●	●	●	●	●	●	●	-	-	-	-
ENERGIZING Paket Fond Sitzklimatisierung, Multikontursitze mit Massagfunktion sowie Nacken- und Schulterheizung: Dieses Paket kombiniert attraktive Premium-Ausstattungen mit der ENERGIZING Komfortsteuerung. Damit lassen Sie sich auf den äußeren Plätzen im Fond wahlweise vitalisieren oder rundum verwöhnen – für eine überaus angenehme Fahrt. Enthält Sitzkomfort-Paket Fond (P43) und Sitzklimatisierung im Fond (402) Nur mit Fondsitze elektrisch einstellbar inklusive Memory-Funktion (223), MBUX High-End Fond-Entertainment (854) und ENERGIZING Paket vorn (PBS)		PBT	3.528,35 2.965,00 3.040,45 2.555,00 2.023,00 1.700,00	●	●	●	●	●	●	●	●	-	-	-	-	-	-	-	-	-	●	●	-	●

Serien- und Sonderausstattung.

Interieur

Memory-Paket

Mit individuellen Positionsprofilen speichern Sie Sitz- und Spiegeleinstellungen oder die Ausrichtung der Lenksäule – besonders praktisch, wenn Ihr Fahrzeug von verschiedenen Personen genutzt wird. Während der Fahrt hält Sie die ENERGIZING Sitzkinetik aktiv und entlastet Ihren Rücken. Zudem schützt ein Fingerabdruck Scanner Ihre persönlichen Daten.

Enthält 4-Wege-Lordosenstütze (U22)



Code

Preis Euro
inkl. MwSt.
exkl. MwSt.

P64

0,00
0,00

				kurzer Radstand				langer Radstand				Maybach											
				S 450 e mit EQ Hybrid Technologie	S 580 e 4MATIC mit EQ Hybrid Technologie	S 350 d	S 350 d 4MATIC	S 450 d 4MATIC	S 450 4MATIC	S 500 4MATIC	S 580 4MATIC	S 450 e mit EQ Hybrid Technologie	S 580 e 4MATIC mit EQ Hybrid Technologie	S 350 d	S 350 d 4MATIC	S 450 d 4MATIC	S 450 4MATIC	S 500 4MATIC	S 580 4MATIC	Mercedes-AMG S 63 E Performance	Mercedes-Maybach S 580 e mit EQ Hybrid Technologie	Mercedes-Maybach S 580	Mercedes-Maybach S 680
				S	S	S	S	S	S	S	S	S	S	S	S	S	S	S	S	S	S	S	S

Serien- und Sonderausstattung.

Interieur Sitze - Vordersitze

Sitzheizung für Fahrer und Beifahrer

Die Sitzheizung bringt die Sitzflächen und -lehnen bei kühlerem Wetter oder nach Ihrem persönlichen Wunsch schnell auf angenehme Temperatur. Die Intensität wählen Sie in drei Stufen aus. Nach einiger Zeit schaltet sich die Sitzheizung automatisch zurück.

Nicht mit Sitzklimatisierung für Fahrer und Beifahrer (401), Aktiv-Multikontursitz-Paket (432), ENERGIZING Paket vorn (PBS) oder ENERGIZING Paket Fond (PBT)

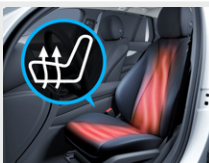

Code

Preis Euro
inkl. MwSt.
exkl. MwSt.

873

0,00
0,00

Sitzklimatisierung für Fahrer und Beifahrer

Die Sitzklimatisierung belüftet die Vordersitze – erfrischend und feuchtigkeitsregulierend für ein angenehmes Sitzklima. Bei kühlerem Wetter bringt die Sitzheizung die Sitzflächen und -lehnen schnell auf eine wohlige Temperatur.

Enthalten in ENERGIZING Paket vorn (PBS)

Nicht mit Sitzheizung für Fahrer und Beifahrer (873)

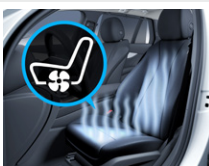

401

1.017,45
855,00

Komfort-Kopfstützen vorn

Die höhen- und längsverstellbaren Kopfstützen für Fahrer und Beifahrer passen Sie an Ihre gewünschte Sitzposition an – unabhängig von Ihrer Statur. Das zusätzliche Kissen an der Kopfstütze verwöhnt Sie mit seiner extraweichen Polsterung.



436

0,00
0,00

EASY ADJUST Komfortkopfstütze für Fahrer und Beifahrer, auf Beifahrerseite abklappbar

Die EASY ADJUST Komfortkopfstützen vorn mit angenehmen Zusatzkissen verstellen Sie in Höhe und Abstand zum Kopf elektrisch. Auf der Beifahrerseite klappen Sie die Kopfstütze zudem auf Wunsch ein. So hat der Fondpassagier eine bessere Sicht nach vorn und erlebt die Vorzüge des Chauffeur-Pakets noch intensiver.

Nur mit Chauffeur-Paket (P07), Fondsitze elektrisch einstellbar inklusive Memory-Funktion (223) und Designgurtschlösser vorn und hinten (561)

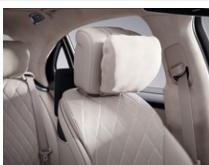

439

0,00
0,00

Aktiv-Multikontursitz-Paket

Sitzkomfort pur: Mit umfangreichen Verstellmöglichkeiten über integrierte Luftkissen optimieren Sie Ihre Sitzposition. Auf Wunsch genießen Sie eine aktivierende oder entspannende Massage. Sind Sie sportlich unterwegs, bieten Ihnen die dynamischen Seitenwangen bestmöglichen Seitenhalt.

Enthalten in ENERGIZING Paket vorn (PBS)

Nur mit Sitzklimatisierung für Fahrer und Beifahrer (401)

Nicht mit Sitzheizung für Fahrer und Beifahrer (873)



432

2.380,00
2.000,00

	kurzer Radstand								langer Radstand						Maybach					
	S 450 e mit EQ Hybrid Technologie	S 580 e 4MATIC mit EQ Hybrid Technologie	S 350 d	S 350 d 4MATIC	S 450 d 4MATIC	S 450 4MATIC	S 500 4MATIC	S 580 4MATIC	S 450 e mit EQ Hybrid Technologie	S 580 e 4MATIC mit EQ Hybrid Technologie	S 350 d	S 350 d 4MATIC	S 450 d 4MATIC	S 450 4MATIC	S 500 4MATIC	S 580 4MATIC	Mercedes-AMG S 63 E Performance	Mercedes-Maybach S 580 e mit EQ Hybrid Technologie	Mercedes-Maybach S 580	Mercedes-Maybach S 680
Sitzheizung für Fahrer und Beifahrer	S	S	S	S	S	S	S	S	S	S	S	S	S	S	S	S	S	-	-	-
Sitzklimatisierung für Fahrer und Beifahrer	●	●	●	●	●	●	●	●	●	●	●	●	●	●	●	●	●	S	S	S
Komfort-Kopfstützen vorn	S	S	S	S	S	S	S	S	S	S	S	S	S	S	S	S	S	-	-	-
EASY ADJUST Komfortkopfstütze für Fahrer und Beifahrer, auf Beifahrerseite abklappbar	○	○	○	○	○	○	○	○	○	○	○	○	○	○	○	○	○	○	○	○
Aktiv-Multikontursitz-Paket	●	●	●	●	●	●	●	●	●	●	●	●	●	●	●	●	●	●	●	S

● lieferbar gegen Mehrpreis

○ als Sonderausstattung ohne Mehrpreis lieferbar

S Serienausstattung

- nicht lieferbar

Serien- und Sonderausstattung.

Interieur Sitze - Fondsitze

Designgurtschlösser vorn und hinten

Die Designgurtschlösser mit Einfassung in Silberchrom betonen im Detail den exklusiven Charakter Ihres Fahrzeugs. Die Gurtschlossbeleuchtung pulsiert, wenn Sie sich anschnallen und leuchtet im Stand sowie bei niedriger Geschwindigkeit dauerhaft.



Code

Preis Euro
inkl. MwSt.
exkl. MwSt.

561

357,00
300,00

Sitzheizung im Fond

Die Sitzheizung bringt die Sitzflächen und -lehnen der äußeren Fondplätze schnell auf angenehme Temperatur. Die Intensität wählen Sie in drei Stufen aus. Nach einiger Zeit schaltet sich die Sitzheizung automatisch zurück.

Nicht mit Fondsitze elektrisch einstellbar inklusive Memory-Funktion (223), Beltbag (306), Kühlfach (308), Sitzklimatisierung im Fond (402), Polster Leder Exklusiv Nappa (501/504/505/507/508), Burmester® High-End 4D-Surround-Soundsystem (811), Business-Telefonie im Fond (856), Kabelloses Ladesystem für mobile Endgeräte im Fond (898), Chauffeur-Paket (P07) oder Sitzkomfort-Paket Fond (P43), ENERGIZING Paket Fond (PBT)



872

487,90
410,00

Sitzklimatisierung im Fond

Die Sitzklimatisierung belüftet die äußeren Fondsitzeplätze – erfrischend und feuchtigkeitsregulierend für ein angenehmes Sitzklima. Bei kühlerem Wetter bringt die Sitzheizung die Sitzflächen und -lehnen schnell auf eine wohlige Temperatur. So wird das Mitreisen im Fond noch komfortabler.

Enthalten in ENERGIZING Paket Fond (PBT)

Nur mit Fondsitze elektrisch einstellbar inklusive Memory-Funktion (223)

Nicht mit Sitzheizung im Fond (872)



402

1.505,35
1.265,00
1.017,45
855,00

Fondsitze elektrisch einstellbar inklusive Memory-Funktion

Die äußeren Plätze im Fond sind als Komfortsitze ausgeführt und komplett elektrisch einstellbar – die Lehne neigt sich bis zu 37 Grad. Auf Knopfdruck steigern die verstellbaren Komfortkopfstützen mit Zusatzkissen Ihr Reiseerlebnis zusätzlich. Drei ausgewählte Positionen sind per Memory-Funktion gespeichert und sofort abrufbar.

Das Kofferraumvolumen reduziert sich mit dieser Ausstattung um ca. 30 Liter.

Enthält Memory-Paket im Fond (276)

Nicht mit Sitzheizung im Fond (872)



223

1.856,40
1.560,00

Sitzkomfort-Paket Fond

Finden Sie Ihre optimale Sitzposition mit den Multikontursitzen. Mit verschiedenen Massageprogrammen wirken sie aktivierend oder entspannend. Zusätzlich sorgt die im Zusatzkissen integrierte Nacken- und Schulterheizung für bestmöglichen Sitzkomfort im Fond.

Nur mit MBUX High-End Fond-Entertainment (854) oder MBUX Fond-Tablet (447)

Nur mit Fondsitze elektrisch einstellbar inklusive Memory-Funktion (223) und Sitzklimatisierung im Fond (402)



P43

2.023,00
1.700,00

	kurzer Radstand							langer Radstand							Maybach					
	S 450 e mit EQ Hybrid Technologie	S 580 e 4MATIC mit EQ Hybrid Technologie	S 350 d	S 350 d 4MATIC	S 450 d 4MATIC	S 450 4MATIC	S 500 4MATIC	S 580 4MATIC	S 450 e mit EQ Hybrid Technologie	S 580 e 4MATIC mit EQ Hybrid Technologie	S 350 d	S 350 d 4MATIC	S 450 d 4MATIC	S 450 4MATIC	S 500 4MATIC	S 580 4MATIC	Mercedes-AMG S 63 E Performance	Mercedes-Maybach S 580 e mit EQ Hybrid Technologie	Mercedes-Maybach S 580	Mercedes-Maybach S 680
Designgurtschlösser vorn und hinten	●	●	●	●	●	●	●	●	●	●	●	●	●	●	●	●	●	S	S	S
Sitzheizung im Fond	●	●	●	●	●	●	●	●	S	S	S	S	S	S	S	S	S	-	-	-
Sitzklimatisierung im Fond	●	●	●	●	●	●	●	●	-	-	-	-	-	-	-	-	-	-	-	-
Fondsitze elektrisch einstellbar inklusive Memory-Funktion	●	●	●	●	●	●	●	●	●	●	●	●	●	●	●	●	●	S	S	S
Sitzkomfort-Paket Fond	●	●	●	●	●	●	●	●	●	●	●	●	●	●	●	●	●	●	●	●

● lieferbar gegen Mehrpreis





○ als Sonderausstattung ohne Mehrpreis lieferbar

S Serienausstattung

- nicht lieferbar

Serien- und Sonderausstattung.

Interieur Sitze - Fondsitze

			Code	Preis Euro inkl. MwSt. exkl. MwSt.	kurzer Radstand								langer Radstand				Maybach							
					S 450 e mit EQ Hybrid Technologie	S 580 e 4MATIC mit EQ Hybrid Technologie	S 350 d	S 350 d 4MATIC	S 450 d 4MATIC	S 450 4MATIC	S 500 4MATIC	S 580 4MATIC	S 450 e mit EQ Hybrid Technologie	S 580 e 4MATIC mit EQ Hybrid Technologie	S 350 d	S 350 d 4MATIC	S 450 d 4MATIC	S 450 4MATIC	S 500 4MATIC	S 580 4MATIC	Mercedes-AMG S 63 E Performance	Mercedes-Maybach S 580 e mit EQ Hybrid Technologie	Mercedes-Maybach S 580	Mercedes-Maybach S 680
Gurtbringer im Fond Sobald Sie auf einem der äußeren Fondsitze Platz genommen und die Tür geschlossen haben, reicht Ihr Fahrzeug Ihnen wie ein aufmerksamer Helfer den Sicherheitsgurt. Nach dem Anschnallen fährt der automatische Gurtbringer zurück in seine Ausgangslage. Nur mit Fondsitze elektrisch einstellbar inklusive Memory-Funktion (223) Nicht mit Sitzheizung im Fond (872)			U07	357,00 300,00	●	●	●	●	●	●	●	●	●	●	●	●	●	●	●	●	●	●	●	●
Chauffeur-Paket* Mit dem Chauffeur-Paket genießen Sie hinten rechts mehr Platz. Der Beifahrersitz bewegt sich bspw. bei Bedarf deutlich weiter nach vorn. Die ausfahrbare Fußstütze gönnt zudem Ihren Beinen eine Pause. Zusätzlich abklappbar: die EASY ADJUST Komfortkopfstütze am Beifahrersitz. So profitieren Sie von einer besseren Sicht auf die Straße. Ausklappbare Fußstütze nur mit langem Radstand Enthält EASY ADJUST Komfortkopfstütze für Fahrer und Beifahrer, auf Beifahrerseite abklappbar (439) und PRE-SAFE® Impuls (562) Nur mit Fondsitze elektrisch einstellbar inklusive Memory-Funktion (223) und Designgurtschlösser vorn und hinten (561)			P07	1.154,30 970,00	●	●	●	●	●	●	●	●	●	●	●	●	●	●	●	●	●	S	S	S
Wadenmassage im Fond Die Wadenmassage-Funktion für den rechten Fondsitz regt die Durchblutung an und hilft Ihnen, sich nach einem anstrengenden Tag oder zwischen wichtigen Terminen zu regenerieren. So kommen Sie entspannter an Ihrem Ziel an. Nur mit Fondsitze elektrisch einstellbar inklusive Memory-Funktion (223), Sitzklimatisierung im Fond (402), Executive Sitz (453), Designgurtschlösser vorn und hinten (561), Klimatisierungsautomatik THERMOTRONIC im Fond (582), Chauffeur-Paket (P07) und Sitzkomfort-Paket Fond (P43) Nicht mit Sitzheizung im Fond (872)			323	0,00 0,00	-	-	-	-	-	-	-	-	○	○	○	○	○	○	○	○	○	○	○	○
Executive Sitz Mit den Executive Sitzen genießen Sie auf langen Reisen eine überaus komfortable Sitzposition: Per Tastendruck bringen Sie die Sitzlehne in eine fast flache Neigung. Passagiere auf dem rechten Fondsitz fahren zudem die Beinauflage elektrisch aus. So entsteht eine durchgängige Liegefläche für eine angenehme Schlafposition. Nur mit Klimatisierungsautomatik THERMOTRONIC im Fond (582) und Chauffeur-Paket (P07)			453	1.249,50 1.050,00	-	-	-	-	-	-	-	-	●	●	●	●	●	●	●	●	●	S	S	S

* Unsere Fahrerassistenz- und Sicherheitssysteme sind Hilfsmittel und entbinden Sie nicht von Ihrer Verantwortung als Fahrer. Beachten Sie die Hinweise in der Betriebsanleitung und die dort beschriebenen Systemgrenzen.

● lieferbar gegen Mehrpreis ○ als Sonderausstattung ohne Mehrpreis lieferbar S Serienausstattung – nicht lieferbar

Serien- und Sonderausstattung.

Interieur Sitze - Fondsitze

First-Class Fond

Der luxuriöse First-Class erhöht Ihren Reise- und Arbeitskomfort spürbar: Dank der durchgängigen Business-Mittelkonsole wird Ihr Fahrzeug zum mobilen Büro. Mit Ausstattungen wie z. B. einem kabellosen Ladesystem für mobile Endgeräte, temperierten Cupholdern und zusätzlichen Ablagen bleiben fast keine Wünsche offen.

Für Mercedes-Maybach S 580: Enthalten in High-End Interieur-Paket (P32)

Nur mit Fondsitze elektrisch einstellbar inklusive Memory-Funktion (223), MBUX Fond-Tablet (447), Klimatisierungsautomatik THERMOTRONIC im Fond (582) und USB-Paket Plus (72B)

Enthält Kabelloses Ladesystem für mobile Endgeräte im Fond (898)



Code

224

Preis Euro
inkl. MwSt.
exkl. MwSt.

3.332,00
2.800,00
4.998,00
4.200,00

Klapptische im Fond

Zwei Klapptische verwandeln die Business-Konsole des First-Class Fonds im Nu in eine komfortable Arbeitsfläche – Ihr rollendes Büro. Die Ablageflächen bieten Platz für Notebooks oder Unterlagen. Passend zum noblen Umfeld sind sie in der jeweiligen Ausstattungsfarbe hochwertig beledert.

Nur mit First-Class Fond (224)



449

2.142,00
1.800,00

		kurzer Radstand							langer Radstand							Maybach					
		S 450 e mit EQ Hybrid Technologie	S 580 e 4MATIC mit EQ Hybrid Technologie	S 350 d	S 350 d 4MATIC	S 450 d 4MATIC	S 450 4MATIC	S 500 4MATIC	S 580 4MATIC	S 450 e mit EQ Hybrid Technologie	S 580 e 4MATIC mit EQ Hybrid Technologie	S 350 d	S 350 d 4MATIC	S 450 d 4MATIC	S 450 4MATIC	S 500 4MATIC	S 580 4MATIC	Mercedes-AMG S 63 E Performance	Mercedes-Maybach S 580 e mit EQ Hybrid Technologie	Mercedes-Maybach S 580	Mercedes-Maybach S 680
		-	-	-	-	-	-	-	-	●	●	●	●	●	●	●	●	●	-	-	-
		-	-	-	-	-	-	-	-	-	-	-	-	-	-	-	-	-	●	●	●

Serien- und Sonderausstattung.

Interieur Fußraum

	Code	Preis Euro inkl. MwSt. exkl. MwSt.	kurzer Radstand						langer Radstand						Maybach						
			S 450 e mit EQ Hybrid Technologie	S 580 e 4MATIC mit EQ Hybrid Technologie	S 350 d	S 350 d 4MATIC	S 450 d 4MATIC	S 450 4MATIC	S 500 4MATIC	S 580 4MATIC	S 450 e mit EQ Hybrid Technologie	S 580 e 4MATIC mit EQ Hybrid Technologie	S 350 d	S 350 d 4MATIC	S 450 d 4MATIC	S 450 4MATIC	S 500 4MATIC	S 580 4MATIC	Mercedes-AMG S 63 E Performance	Mercedes-Maybach S 580 e mit EQ Hybrid Technologie	Mercedes-Maybach S 580
Fußmatten Velours Die Velours-Fußmatten sind in der jeweiligen Ausstattungsfarbe ausgeführt und eingefasst. Damit fügen sie sich perfekt in das Interieurdesign ein. Zudem schützen die Matten den Fußraum vor Verschmutzungen – sie lassen sich im Handumdrehen herausnehmen, saugen oder reinigen. Nicht mit AMG Line (950) oder Exklusiv-Paket (P34)	U12	0,00 0,00	S	S	S	S	S	S	S	S	S	S	S	S	S	S	S	-	-	-	-
Fußmatten mit Paspel in Kontrastfarbe Die Velours-Fußmatten werten Ihr Interieur zusätzlich auf. Sie sind in der jeweiligen Ausstattungsfarbe ausgeführt und eingefasst. Damit fügen Sie sich perfekt in das Interieur-Design ein. Zudem schützen die Matten den Fußraum vor Verschmutzungen – sie lassen sich im Handumdrehen herausnehmen, saugen oder reinigen. Nicht mit Innenhimmel Mikrofaser MICRO-CUT schwarz (61U), Innenhimmel Mikrofaser MICRO-CUT beige (65U), MANUFAKTUR Innenhimmel Leder Nappa schwarz (71U), MANUFAKTUR Innenhimmel Leder Nappa macchiato beige (75U), MANUFAKTUR Innenhimmel Leder Nappa kristallweiß (79U) und Fußmatten Hochflor (U14)	U12	0,00 0,00	-	-	-	-	-	-	-	-	-	-	-	-	-	-	-	-	S	S	-
Fußmatten Hochflor Die 4 Hochflor-Fußmatten zeugen von Ihrem exklusiven Qualitäts- und Designanspruch. Sie sind in der jeweiligen Ausstattungsfarbe ausgeführt und fügen sich perfekt in das Interieur-Design ein. Zudem schützen die Matten den Fußraum vor Verschmutzungen – sie lassen sich im Handumdrehen herausnehmen, saugen oder reinigen. Nicht mit Fußmatten Velours und Fußmatten mit Paspel in Kontrastfarbe (U12)	U14	309,40 260,00	-	-	-	-	-	-	-	-	-	-	-	-	-	-	-	-	●	●	S
AMG Fußmatten Die eleganten schwarzen Fußmatten mit „AMG“ Schriftzug fügen sich harmonisch in das Interieur-Design ein und schützen den Fußraum effektiv vor Verschmutzungen. Sie können die AMG Fußmatten bei Bedarf im Handumdrehen herausnehmen, saugen oder reinigen. Nur mit AMG Line (950)	U26	0,00 0,00	○	○	○	○	○	○	○	○	○	○	○	○	○	○	○	S	-	-	-
Einstiegsleisten mit „Mercedes-Benz“ Schriftzug, beleuchtet Die hochwertigen Edelstahlleisten sind mit einem markanten „Mercedes-Benz“ Schriftzug beleuchtet. So zeigen Sie bei jedem Ein- oder Ausstieg, dass Sie Wert auf modernen Luxus legen. kurzer Radstand: Beleuchtung und Schriftzug vorn langer Radstand: Beleuchtung und Schriftzug vorn und hinten Enthalten in Exklusiv-Paket (P34)	U25	178,50 150,00	●	●	●	●	●	●	●	●	●	●	●	●	●	●	●	-	-	-	-

● lieferbar gegen Mehrpreis

○ als Sonderausstattung ohne Mehrpreis lieferbar

S Serienausstattung

- nicht lieferbar

Serien- und Sonderausstattung.

Interieur Fußraum

Einstiegsleisten mit „Maybach“ Schriftzug vorn und hinten, beleuchtet

Mit den Mercedes-Maybach Einstiegsleisten setzen Sie ein exklusives Statement. Die Einstiegsleisten beeindrucken vorn und hinten mit einem weiß beleuchteten „Maybach“-Schriftzug, der jedes Ein- und Aussteigen aufwertet. Praktisch: Die Leisten sind nicht nur schön, sie schützen auch vor Beschädigungen.



Code

U25

Preis Euro
inkl. MwSt.
exkl. MwSt.

0,00
0,00

AMG Einstiegsleisten mit „AMG“ Schriftzug, beleuchtet und mit Wechselcover

Die hochwertigen Einstiegsleisten aus Edelstahl sind mit einem „AMG“ Schriftzug beleuchtet. Dank der auswechselbaren Abdeckung können Sie die Einstiegsleisten gegen weitere attraktive Original-Teile von Mercedes-AMG oder Mercedes-Benz tauschen. So wird selbst der Ein- oder Ausstieg zum Erlebnis.



U45

0,00
0,00

	kurzer Radstand						langer Radstand						Maybach							
	S 450 e mit EQ Hybrid Technologie	S 580 e 4MATIC mit EQ Hybrid Technologie	S 350 d	S 350 d 4MATIC	S 450 d 4MATIC	S 450 4MATIC	S 500 4MATIC	S 580 4MATIC	S 450 e mit EQ Hybrid Technologie	S 580 e 4MATIC mit EQ Hybrid Technologie	S 350 d	S 350 d 4MATIC	S 450 d 4MATIC	S 450 4MATIC	S 500 4MATIC	S 580 4MATIC	Mercedes-AMG S 63 E Performance	Mercedes-Maybach S 580 e mit EQ Hybrid Technologie	Mercedes-Maybach S 580	Mercedes-Maybach S 680
U25	-	-	-	-	-	-	-	-	-	-	-	-	-	-	-	-	-	S	S	S
U45	-	-	-	-	-	-	-	-	-	-	-	-	-	-	-	-	S	-	-	-

Serien- und Sonderausstattung.

Interieur Klimatisierung

Klimatisierungsautomatik THERMOTRONIC

Die THERMOTRONIC regelt die individuelle Temperatur in zwei Zonen. So können Sie und Ihr Beifahrer getrennt voneinander das Wunschklima einstellen. Sie müssen dabei nie nachregulieren, denn die feingefühligen Sensoren registrieren auch veränderte Bedingungen wie die Sonneneinstrahlung.



Code
Preis Euro
inkl. MwSt.
exkl. MwSt.

581
0,00
0,00

AIR-BALANCE Paket

Das AIR-BALANCE Paket beduftet individuell den Innenraum – passend zu Ihrer Präferenz und je nach Stimmung. Dank auffrischender Ionisierung der Innenluft trägt es zu einer verbesserten Luftqualität an Bord und zu einem erhöhten Wohlbefinden bei.

Enthalten in ENERGIZING Paket vorn (PBS).



P21
404,60
340,00

ENERGIZING AIR Control

ENERGIZING AIR CONTROL überwacht die Luftqualität mithilfe eines Luftgüte- und Feinstaubsensoren und zeigt sie in MBUX an. Ihr Mercedes wechselt intelligent zwischen Frisch- und Umluftbetrieb. Ein Innenraumfilter mit antibakteriellem Effekt reduziert einen Großteil einatembare Schadstoffe, zudem werden bestimmte Viren direkt am Filter reduziert.

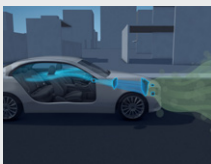

P53
238,00
200,00

Wärme-Komfort-Paket

Das Wärme-Komfort-Paket temperiert in kürzester Zeit zusätzliche Interieur-Elemente – auch das Lenkrad sowie Armlehnen der Mittelkonsole und der Türen sind beheizbar. Je nach gewählter Ausstattung umgibt Sie und Ihre Mitfahrer wohlige Wärme von allen Seiten.

Enthalten in ENERGIZING Paket vorn (PBS)

Nur mit Sitzheizung im Fond (872) oder Sitzklimatisierung im Fond (402)



P69
690,20
580,00

Klimatisierungsautomatik THERMOTRONIC im Fond

Eine zusätzliche Klimaanlage erweitert die THERMOTRONIC auf vier unabhängig voneinander regulierbare Zonen. Für individuellen Klimakomfort wählen Passagiere im Fond die gewünschte Temperatur und Lüftungsintensität. Zudem stellt sich der Heiz- oder Kühleffekt noch schneller ein.



582
1.356,60
1.140,00

	kurzer Radstand								langer Radstand								Maybach			
	S 450 e mit EQ Hybrid Technologie	S 580 e 4MATIC mit EQ Hybrid Technologie	S 350 d	S 350 d 4MATIC	S 450 d 4MATIC	S 450 4MATIC	S 500 4MATIC	S 580 4MATIC	S 450 e mit EQ Hybrid Technologie	S 580 e 4MATIC mit EQ Hybrid Technologie	S 350 d	S 350 d 4MATIC	S 450 d 4MATIC	S 450 4MATIC	S 500 4MATIC	S 580 4MATIC	Mercedes-AMG S 63 E Performance	Mercedes-Maybach S 580 e mit EQ Hybrid Technologie	Mercedes-Maybach S 580	Mercedes-Maybach S 680
Klimatisierungsautomatik THERMOTRONIC	S	S	S	S	S	S	S	S	S	S	S	S	S	S	S	S	S	S	S	S
AIR-BALANCE Paket	●	●	●	●	●	●	●	●	●	●	●	●	●	●	●	●	●	●	●	S
ENERGIZING AIR Control	●	●	●	●	●	●	●	●	●	●	●	●	●	●	●	●	●	●	●	●
Wärme-Komfort-Paket	●	●	●	●	●	●	●	●	●	●	●	●	●	●	●	●	●	●	●	●
Klimatisierungsautomatik THERMOTRONIC im Fond	●	●	●	●	●	●	●	●	●	●	●	●	●	●	●	●	●	S	S	S

● lieferbar gegen Mehrpreis

○ als Sonderausstattung ohne Mehrpreis lieferbar

S Serienausstattung

– nicht lieferbar

Serien- und Sonderausstattung.

Interieur Klimatisierung

Standheizung

Die Standheizung mit Standlüftung bringt den Innenraum an kalten und heißen Tagen schnell und effizient auf eine angenehme Temperatur. Im Winter profitieren Sie zudem von eisfreien Scheiben und bei feuchter Witterung genießen Sie konstant freie Sicht ohne erneutes Beschlagen.

Die kraftstoffbetriebene Standheizung arbeitet motorunabhängig in Verbindung mit der Klimatisierungsautomatik. Das leistungsstarke und effiziente System mit 5 kW Leistung verbraucht je nach Außentemperatur max. 0,35 l Benzin bzw. 0,31 l Diesel pro halbe Stunde. Nach maximal ca. 50 Minuten wird das System automatisch deaktiviert, um die Batterie zu schonen. Um den Motorstart zu gewährleisten, lässt sich die Standheizung bei schwacher Batterie nicht aktivieren.



Code
Preis Euro
inkl. MwSt.
exkl. MwSt.

228
1.475,60
1.240,00

Ablagen

Aschenbechereinsätze vorn und hinten in den Ablagefächern

Die Aschenbecher befinden sich im vorderen Cupholder und in der Halterung der Türtasche auf der Beifahrerseite im Fond. Diese Einsätze können Sie im Handumdrehen herausnehmen – das macht das Entleeren und Reinigen besonders einfach.



301
136,85
115,00

Kühlfach

Gekühlte Getränke immer in Griffweite: Das entnehmbare Kühlfach fasst 10 Liter und fügt sich harmonisch in die Fondarmlehne ein. Damit genießen Sie auch bei höheren Außentemperaturen erfrischende Kaltgetränke und gekühlte Speisen.

Das Kühlfach reduziert das Kofferraumvolumen um ca. 60 Liter (ca. 40 Liter für Plug-in-Hybrid-Modelle). Kofferraumvolumen nach ISO 3832 (l), die angegebenen Werte gelten für Fahrzeuge in Grundausstattung und können abhängig von der gewählten Sonderausstattung abweichen.

Nur mit Fondsitze elektrisch einstellbar inklusive Memory-Funktion (223)



308
1.368,50
1.150,00

Champagnerkelche

Mit den versilberten Champagnerkelchen runden Sie die exklusive Atmosphäre im Fond Ihres Mercedes-Maybach stilvoll ab. Ein maßgeschneiderter Einsatz im Ablagefach und 2 perfekt passende Kelchhalter in der Mittelkonsole halten die Kelche während der Fahrt sicher an ihrem Platz.

Nur mit First-Class Fond (224), Kühlfach (308) und USB-Paket Plus (72B)



B65
3.808,00
3.200,00

	kurzer Radstand							langer Radstand							Maybach					
	S 450 e mit EQ Hybrid Technologie	S 580 e 4MATIC mit EQ Hybrid Technologie	S 350 d	S 350 d 4MATIC	S 450 d 4MATIC	S 450 4MATIC	S 500 4MATIC	S 580 4MATIC	S 450 e mit EQ Hybrid Technologie	S 580 e 4MATIC mit EQ Hybrid Technologie	S 350 d	S 350 d 4MATIC	S 450 d 4MATIC	S 450 4MATIC	S 500 4MATIC	S 580 4MATIC	Mercedes-AMG S 63 E Performance	Mercedes-Maybach S 580 e mit EQ Hybrid Technologie	Mercedes-Maybach S 580	Mercedes-Maybach S 680
Standheizung	-	-	●	●	●	●	●	●	-	-	●	●	●	●	●	●	-	●	●	●
Aschenbechereinsätze vorn und hinten in den Ablagefächern	●	●	●	●	●	●	●	●	●	●	●	●	●	●	●	●	●	●	●	●
Kühlfach	●	●	●	●	●	●	●	●	●	●	●	●	●	●	●	●	●	●	●	●
Champagnerkelche	-	-	-	-	-	-	-	-	-	-	-	-	-	-	-	-	●	●	●	

Serien- und Sonderausstattung.

Interieur Koffer- und Laderaum

Laderaum-Paket

Das Laderaum-Paket erleichtert Ihnen das Beladen des Kofferraums. Mit HANDS-FREE ACCESS öffnen Sie ihn per Kickbewegung unter der Heckschürze. Dank der Durchlademöglichkeit finden sperrige Gegenstände wie etwa Ski ebenfalls Platz. Auch die Kofferraumdeckelfernschließung per Tastendruck steigert Ihren Bedienkomfort.



Code

Preis Euro
inkl. MwSt.
exkl. MwSt.

942

0,00
0,00

		kurzer Radstand				langer Radstand				Maybach										
S 450 e mit EQ Hybrid Technologie	S	S 450 e mit EQ Hybrid Technologie	S	S 350 d	S	S 350 d 4MATIC	S	S 450 e mit EQ Hybrid Technologie	S	S 350 d	S	S 350 d 4MATIC	S	Mercedes-AMG S 63 E Performance	S	Mercedes-Maybach S 580 e mit EQ Hybrid Technologie	S	Mercedes-Maybach S 580	S	Mercedes-Maybach S 680
S 580 e 4MATIC mit EQ Hybrid Technologie	S	S 580 e 4MATIC mit EQ Hybrid Technologie	S	S 350 d	S	S 350 d 4MATIC	S	S 580 e 4MATIC mit EQ Hybrid Technologie	S	S 350 d	S	S 450 d 4MATIC	S	Mercedes-AMG S 63 E Performance	S	Mercedes-Maybach S 580 e mit EQ Hybrid Technologie	S	Mercedes-Maybach S 580	S	Mercedes-Maybach S 680
S 350 d	S	S 350 d	S	S 350 d	S	S 350 d 4MATIC	S	S 350 d	S	S 350 d	S	S 450 d 4MATIC	S	Mercedes-AMG S 63 E Performance	S	Mercedes-Maybach S 580 e mit EQ Hybrid Technologie	S	Mercedes-Maybach S 580	S	Mercedes-Maybach S 680
S 350 d 4MATIC	S	S 350 d 4MATIC	S	S 350 d	S	S 350 d 4MATIC	S	S 350 d	S	S 350 d	S	S 450 d 4MATIC	S	Mercedes-AMG S 63 E Performance	S	Mercedes-Maybach S 580 e mit EQ Hybrid Technologie	S	Mercedes-Maybach S 580	S	Mercedes-Maybach S 680
S 450 d 4MATIC	S	S 450 d 4MATIC	S	S 350 d	S	S 350 d 4MATIC	S	S 450 d 4MATIC	S	S 350 d	S	S 450 d 4MATIC	S	Mercedes-AMG S 63 E Performance	S	Mercedes-Maybach S 580 e mit EQ Hybrid Technologie	S	Mercedes-Maybach S 580	S	Mercedes-Maybach S 680
S 450 4MATIC	S	S 450 4MATIC	S	S 350 d	S	S 350 d 4MATIC	S	S 450 4MATIC	S	S 350 d	S	S 450 4MATIC	S	Mercedes-AMG S 63 E Performance	S	Mercedes-Maybach S 580 e mit EQ Hybrid Technologie	S	Mercedes-Maybach S 580	S	Mercedes-Maybach S 680
S 500 4MATIC	S	S 500 4MATIC	S	S 350 d	S	S 350 d 4MATIC	S	S 500 4MATIC	S	S 350 d	S	S 500 4MATIC	S	Mercedes-AMG S 63 E Performance	S	Mercedes-Maybach S 580 e mit EQ Hybrid Technologie	S	Mercedes-Maybach S 580	S	Mercedes-Maybach S 680
S 580 4MATIC	S	S 580 4MATIC	S	S 350 d	S	S 350 d 4MATIC	S	S 580 4MATIC	S	S 350 d	S	S 580 4MATIC	S	Mercedes-AMG S 63 E Performance	S	Mercedes-Maybach S 580 e mit EQ Hybrid Technologie	S	Mercedes-Maybach S 580	S	Mercedes-Maybach S 680
S 450 e mit EQ Hybrid Technologie	S	S 450 e mit EQ Hybrid Technologie	S	S 350 d	S	S 350 d 4MATIC	S	S 450 e mit EQ Hybrid Technologie	S	S 350 d	S	S 450 d 4MATIC	S	Mercedes-AMG S 63 E Performance	S	Mercedes-Maybach S 580 e mit EQ Hybrid Technologie	S	Mercedes-Maybach S 580	S	Mercedes-Maybach S 680
S 580 e 4MATIC mit EQ Hybrid Technologie	S	S 580 e 4MATIC mit EQ Hybrid Technologie	S	S 350 d	S	S 350 d 4MATIC	S	S 580 e 4MATIC mit EQ Hybrid Technologie	S	S 350 d	S	S 450 d 4MATIC	S	Mercedes-AMG S 63 E Performance	S	Mercedes-Maybach S 580 e mit EQ Hybrid Technologie	S	Mercedes-Maybach S 580	S	Mercedes-Maybach S 680
S 350 d	S	S 350 d	S	S 350 d	S	S 350 d 4MATIC	S	S 350 d	S	S 350 d	S	S 450 d 4MATIC	S	Mercedes-AMG S 63 E Performance	S	Mercedes-Maybach S 580 e mit EQ Hybrid Technologie	S	Mercedes-Maybach S 580	S	Mercedes-Maybach S 680
S 350 d 4MATIC	S	S 350 d 4MATIC	S	S 350 d	S	S 350 d 4MATIC	S	S 350 d 4MATIC	S	S 350 d	S	S 450 d 4MATIC	S	Mercedes-AMG S 63 E Performance	S	Mercedes-Maybach S 580 e mit EQ Hybrid Technologie	S	Mercedes-Maybach S 580	S	Mercedes-Maybach S 680
S 450 d 4MATIC	S	S 450 d 4MATIC	S	S 350 d	S	S 350 d 4MATIC	S	S 450 d 4MATIC	S	S 350 d	S	S 450 d 4MATIC	S	Mercedes-AMG S 63 E Performance	S	Mercedes-Maybach S 580 e mit EQ Hybrid Technologie	S	Mercedes-Maybach S 580	S	Mercedes-Maybach S 680
S 450 4MATIC	S	S 450 4MATIC	S	S 350 d	S	S 350 d 4MATIC	S	S 450 4MATIC	S	S 350 d	S	S 450 4MATIC	S	Mercedes-AMG S 63 E Performance	S	Mercedes-Maybach S 580 e mit EQ Hybrid Technologie	S	Mercedes-Maybach S 580	S	Mercedes-Maybach S 680
S 500 4MATIC	S	S 500 4MATIC	S	S 350 d	S	S 350 d 4MATIC	S	S 500 4MATIC	S	S 350 d	S	S 500 4MATIC	S	Mercedes-AMG S 63 E Performance	S	Mercedes-Maybach S 580 e mit EQ Hybrid Technologie	S	Mercedes-Maybach S 580	S	Mercedes-Maybach S 680
S 580 4MATIC	S	S 580 4MATIC	S	S 350 d	S	S 350 d 4MATIC	S	S 580 4MATIC	S	S 350 d	S	S 580 4MATIC	S	Mercedes-AMG S 63 E Performance	S	Mercedes-Maybach S 580 e mit EQ Hybrid Technologie	S	Mercedes-Maybach S 580	S	Mercedes-Maybach S 680

Serien- und Sonderausstattung.

Sicherheit und Assistenzsysteme

PRE-SAFE® Impuls Seite*

PRE-SAFE® Impuls Seite kann Insassen auf einen Seitenaufprall vorbereiten und das Verletzungsrisiko reduzieren. Wie ein Bodyguard drückt es Fahrer oder Beifahrer von der Gefahrenzone weg nach innen.

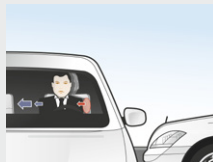

Code
Preis Euro
inkl. MwSt.
exkl. MwSt.

292
0,00
0,00

PRE-SAFE® Impuls

Bei einem schweren Frontalaufprall kann PRE-SAFE® Impuls die auf Fahrer und Beifahrer wirkenden Kräfte reduzieren. Das System strafft die vorderen Gurte zusätzlich zum Schulterbereich am Gurtschloss und am Gurtende. Das hält die Insassen frühzeitig im Sitz zurück. Dank Gurtragekomfortschaltung liegt der Gurt im Alltag zudem sanft an.

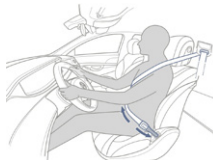

562
0,00
0,00

Sidebags im Fond

Die Seitenairbags im Fond können den Brustbereich auf den äußeren Fondsitzen bei einem schweren Seitenaufprall schützen. Dazu schieben sich Luftpolster zwischen Türseite bzw. Fondseitenverkleidung und Passagier. Zusammen mit den serienmäßigen Windowbags können sie helfen, Verletzungen zu verhindern oder deren Schwere abzumildern.



293
452,20
380,00

Fondairbag

Innovative Luftkissen machen Ihren Fond noch sicherer. Die Fondairbags sind in die Rückenlehnen der Vordersitze integriert und lösen beim schweren Frontalaufprall aus. Sie entfalten sich schonend und schützen angeschnallte äußere Passagiere vor einem Kontakt mit der Sitzanlage. Belastungen für Kopf und Nacken können so deutlich reduziert werden.



302
595,00
500,00

Beltbag

Durch die Beltbags sind Mitfahrer auf den äußeren Fond-Sitzplätzen bei einem schweren Frontalaufprall besonders gut geschützt. Die aufblasbaren Gurtbänder verbreitern bei Auslösung ihre Auflagefläche im Brust- und Schulterbereich annähernd auf das Dreifache. Dadurch können die auf den Brustkorb der Insassen einwirkenden Belastungen reduziert werden.



306
702,10
590,00

Nur mit Fondsitze elektrisch einstellbar inklusive Memory-Funktion (223), Sidebags im Fond (293) und Designgurtschlösser vorn und hinten (561)

		kurzer Radstand						langer Radstand						Maybach					
		S 450 e mit EQ Hybrid Technologie	S 580 e 4MATIC mit EQ Hybrid Technologie	S 350 d	S 350 d 4MATIC	S 450 d 4MATIC	S 500 4MATIC	S 580 4MATIC	S 450 e mit EQ Hybrid Technologie	S 580 e 4MATIC mit EQ Hybrid Technologie	S 350 d	S 350 d 4MATIC	S 450 d 4MATIC	S 500 4MATIC	S 580 4MATIC	Mercedes-AMG S 63 E Performance	Mercedes-Maybach S 580 e mit EQ Hybrid Technologie	Mercedes-Maybach S 580	Mercedes-Maybach S 680
S	S	S	S	S	S	S	S	S	S	S	S	S	S	S	S	S	S	S	S
○	○	○	○	○	○	○	○	○	○	○	○	○	○	○	○	○	○	○	○
●	●	●	●	●	●	●	●	●	●	●	●	●	●	●	●	●	●	●	●
-	-	-	-	-	-	-	-	●	●	●	●	●	●	●	●	●	S	S	S
●	●	●	●	●	●	●	●	●	●	●	●	●	●	●	●	●	●	●	●

* Unsere Fahrerassistenz- und Sicherheitssysteme sind Hilfsmittel und entbinden Sie nicht von Ihrer Verantwortung als Fahrer. Beachten Sie die Hinweise in der Betriebsanleitung und die dort beschriebenen Systemgrenzen.

Serien- und Sonderausstattung.

Sicherheit und Assistenzsysteme

	Code	Preis Euro inkl. MwSt. exkl. MwSt.	kurzer Radstand						langer Radstand						Maybach							
			S 450 e mit EQ Hybrid Technologie	S 580 e 4MATIC mit EQ Hybrid Technologie	S 350 d	S 350 d 4MATIC	S 450 d 4MATIC	S 450 4MATIC	S 500 4MATIC	S 580 4MATIC	S 450 e mit EQ Hybrid Technologie	S 580 e 4MATIC mit EQ Hybrid Technologie	S 350 d	S 350 d 4MATIC	S 450 d 4MATIC	S 450 4MATIC	S 500 4MATIC	S 580 4MATIC	Mercedes-AMG S 63 E Performance	Mercedes-Maybach S 580 e mit EQ Hybrid Technologie	Mercedes-Maybach S 580	Mercedes-Maybach S 680
Warnweste für Fahrer 	70B	0,00 0,00	S	S	S	S	S	S	S	S	S	S	S	S	S	S	S	S	S	S	S	S
Fahrerassistenz-Paket* bestehend aus Aktiver Abstands-Assistent DISTRONIC, Aktiver Geschwindigkeits-limit-Assistent, Aktiver Stau-Assistent, Aktiver Lenk-Assistent, Aktiver Spurwechsel-Assistent, Aktiver Nothalt-Assistent, Aktiver Brems-Assistent, Ausweich-Lenk-Assistent, Aktiver Spurhalte-Assistent, Aktiver Totwinkel-Assistent sowie PRE-SAFE® PLUS und PRE-SAFE® Impuls Seite. Genießen Sie die Vorzüge des teilautomatisierten Fahrens. Systeme wie der Aktive Abstands-Assistent DISTRONIC oder der Aktive Totwinkel-Assistent können Sie situationsgerecht unterstützen, bei Kollisionsgefahr warnen und bei Bedarf eingreifen. Dazu erfasst das intelligent vernetzte Sensorsystem mit Kameras, Radar und Ultraschall Ihr Fahrzeugumfeld. Bitte beachten Sie darüber hinaus, dass die Funktionsfähigkeit des Verkehrszeichen-Assistenten eingeschränkt sein kann: Schlechte Sicht kann das System beeinflussen. Es ist außerdem möglich, dass undeutliche Schilder nicht erkannt werden.	P20	0,00 0,00	S	S	S	S	S	S	S	S	S	S	S	S	S	S	S	S	S	S	S	S
MBUX Interieur-Assistent Der MBUX Interieur-Assistent unterstützt die Bedienung, indem er auf Körpersprache reagiert. Nähern sich Hände den Türen, interpretiert er das als Ausstiegswunsch und warnt bei erkannter Kollisionsgefahr. Ihre Kopfrichtung gibt vor, welchen Außenspiegel Sie justieren möchten. Zudem steuern Sie mit natürlichen Handbewegungen etwa Lichtfunktionen. Weitere Informationen zu den unterstützten Innenraumfunktionen des MBUX Interieur-Assistenten rufen Sie über das MBUX Multimediastystem ab. Das System kann durch verschmutzte oder verkratzte Kameras beeinträchtigt sein. Sehr große Fahrzeuginsassen oder Passagiere mit Hut schränken die Funktionen ebenfalls ein. Nur mit Panorama-Schiebedach (413)	77B	642,60 540,00	●	●	●	●	●	●	●	●	●	●	●	●	●	●	●	●	●	●	●	●

* Unsere Fahrerassistenz- und Sicherheitssysteme sind Hilfsmittel und entbinden Sie nicht von Ihrer Verantwortung als Fahrer. Beachten Sie die Hinweise in der Betriebsanleitung und die dort beschriebenen Systemgrenzen.

● lieferbar gegen Mehrpreis ○ als Sonderausstattung ohne Mehrpreis lieferbar S Serienausstattung – nicht lieferbar

Serien- und Sonderausstattung.

Sicherheit und Assistenzsysteme

MBUX Interieur-Assistent im Fond

Der MBUX Interieur-Assistent im Fond erfasst die Anwesenheit von Insassen. Wie von Zauberhand fahren die Kopfstützen automatisch aus. Mit einer Handbewegungen in Richtung des leeren Nachbarsitzes wird das Suchlicht aktiviert. Körperbewegungen zur Tür hin erkennt das System als Ausstiegswunsch und warnt frühzeitig bei erkannter Kollisionsgefahr.

Nur mit Panorama-Schiebedach (413), MBUX Interieur-Assistent (77B) und Burmester® 3D-Surround-Soundsystem (810) oder Burmester® High-End 4D-Surround-Soundsystem (811)



Code

Preis Euro
inkl. MwSt.
exkl. MwSt.

78B

523,60
440,00

Fahrerassistenz-Paket mit DRIVE PILOT*

bestehend aus Aktiver Abstands-Assistent DISTRONIC, Aktiver Geschwindigkeitslimit-Assistent, Aktiver Stau-Assistent, Aktiver Lenk-Assistent, Aktiver Spurwechsel-Assistent, Aktiver Nothalt-Assistent, Aktiver Brems-Assistent, Ausweich-Lenk-Assistent, Aktiver Spurhalte-Assistent, Aktiver Totwinkel-Assistent sowie PRE-SAFE® PLUS und PRE-SAFE® Impuls Seite.

Ihr Einstieg in die Zukunft des hochautomatisierten Fahrens. Assistenzsysteme wie der Aktive Lenk-Assistent können Sie auf vielfältige Weise unterstützen, Ihr Ziel entspannt zu erreichen. Besonderen Komfort genießen Sie im Autobahnstau – hier kann der DRIVE PILOT einem vorausfahrenden Fahrzeug folgen, während Sie die Zeit anderweitig nutzen.

* Für die Funktionsfähigkeit des DRIVE PILOT sind folgende Mercedes me connect Dienste erforderlich: Intelligent Drive Online Service und Live Traffic Information mit Car-to-X-Kommunikation. Diese Dienste sind ab Aktivierung bis zu 3 Jahre kostenfrei nutzbar. Nach Ablauf dieser initialen Laufzeit können die Dienste kostenpflichtig verlängert werden, sofern sie dann noch für das entsprechende Fahrzeug angeboten werden. Zur Nutzung ist eine Registrierung im Mercedes me Portal, eine Zustimmung in die Mercedes me connect Nutzungsbedingungen und eine Verknüpfung des jeweiligen Fahrzeugs mit dem Benutzerkonto notwendig. Die erstmalige Aktivierung der Dienste ist innerhalb von 1 Jahr ab Erstzulassung oder Inbetriebnahme durch den Kunden möglich – je nachdem was zuerst erfolgt.

Nur mit Park-Paket mit Remote-Parkfunktionen (PBH), 3D Fahrerdisplay (451) und MAGIC VISION CONTROL inklusive beheizter Wischerblätter (874)

Nicht mit Fahrerassistenz-Paket (P20) MANUFAKTUR Lacken (032, 041, 056, 190, 255, 677, 934), Head-up Display (438), Frontscheibe, beheizt (597), Wärmedämmend dunkel getöntes Glas für hintere Seitenfenster und Heckscheibe (840) und Park-Paket mit Rückfahrkamera (P44)



P26

5.950,00
5.000,00

Feuerlöscher

montiert vorn am Fahrersitz. Der Feuerlöscher befindet sich gut zugänglich unterhalb der Vorderseite des Fahrersitzes.



682

142,80
120,00

				kurzer Radstand					langer Radstand					Maybach							
				S 450 e mit EQ Hybrid Technologie	S 580 e 4MATIC mit EQ Hybrid Technologie	S 350 d	S 350 d 4MATIC	S 450 d 4MATIC	S 500 4MATIC	S 580 4MATIC	S 450 e mit EQ Hybrid Technologie	S 580 e 4MATIC mit EQ Hybrid Technologie	S 350 d	S 350 d 4MATIC	S 450 d 4MATIC	S 500 4MATIC	S 580 4MATIC	Mercedes-AMG S 63 E Performance	Mercedes-Maybach S 580 e mit EQ Hybrid Technologie	Mercedes-Maybach S 580	Mercedes-Maybach S 680
				●	●	●	●	●	●	●	●	●	●	●	●	●	●	●	●	●	●
				●	●	●	●	●	●	●	●	●	●	●	●	●	●	●	●	●	●
				●	●	●	●	●	●	●	●	●	●	●	●	●	●	●	●	●	●

Serien- und Sonderausstattung.

Parken und Rangieren

Park-Paket mit Rückfahrkamera*

Der Aktive Park-Assistent mit PARKTRONIC erkennt freie Parklücken im Vorüberfahren. Sobald ein Parkplatz ausgewählt ist, können Sie dank Rückfahrkamera, Ultraschallsensoren und praktischer Visualisierungen souverän einparken – oder assistiert einparken lassen.

Die Systeme des Park-Pakets mit Rückfahrkamera sind nur ein Hilfsmittel. Sie können die Aufmerksamkeit des Fahrers für die Umgebung nicht ersetzen. Der Fahrer trägt während des gesamten Park- und Rangiervorgangs die Verantwortung und muss Parkvorgänge kontrollieren und bei Bedarf eingreifen. Es ist sicherzustellen, dass sich unter anderem keine Personen, Tiere oder Gegenstände im Fahrweg befinden.

Nicht mit Hinterachslenkung (216), Vorrüstung für INTELLIGENT PARK PILOT (27U), Business-Telefonie im Fond (856), Park-Paket mit 360°-Kamera (P47) oder Park-Paket mit Remote-Parkfunktionen (PBH)



Code

Preis Euro
inkl. MwSt.
exkl. MwSt.

P44

0,00
0,00

Park-Paket mit 360°-Kamera*

Der Aktive Park-Assistent mit PARKTRONIC und 360°-Kamera erkennt freie Parklücken sowie markierte Parkplätze im Vorüberfahren. Nach der Parkplatzauswahl können Sie dank dynamischer Visualisierung und akustischer Rückmeldung souverän einparken – oder assistiert einparken lassen.

Die Systeme des Park-Pakets mit 360°-Kamera sind nur ein Hilfsmittel. Sie können die Aufmerksamkeit des Fahrers für die Umgebung nicht ersetzen. Der Fahrer trägt während des gesamten Park- und Rangiervorgangs die Verantwortung und muss Parkvorgänge kontrollieren und bei Bedarf eingreifen. Es ist sicherzustellen, dass sich unter anderem keine Personen, Tiere oder Gegenstände im Fahrweg befinden.

Nicht mit Vorrüstung für INTELLIGENT PARK PILOT (27U), Park-Paket mit Rückfahrkamera (P44) oder Park-Paket mit Remote-Parkfunktionen (PBH)



P47

1.130,50
950,00

		kurzer Radstand								langer Radstand						Maybach					
		S 450 e mit EQ Hybrid Technologie	S 580 e 4MATIC mit EQ Hybrid Technologie	S 350 d	S 350 d 4MATIC	S 450 d 4MATIC	S 450 4MATIC	S 500 4MATIC	S 580 4MATIC	S 450 e mit EQ Hybrid Technologie	S 580 e 4MATIC mit EQ Hybrid Technologie	S 350 d	S 350 d 4MATIC	S 450 d 4MATIC	S 450 4MATIC	S 500 4MATIC	S 580 4MATIC	Mercedes-AMG S 63 E Performance	Mercedes-Maybach S 580 e mit EQ Hybrid Technologie	Mercedes-Maybach S 580	Mercedes-Maybach S 680
		S	S	S	S	S	S	S	S	S	S	S	S	S	S	S	S	S	-	-	-
		●	●	●	●	●	●	●	●	●	●	●	●	●	●	●	●	●	S	S	S

* Unsere Fahrerassistenz- und Sicherheitssysteme sind Hilfsmittel und entbinden Sie nicht von Ihrer Verantwortung als Fahrer. Beachten Sie die Hinweise in der Betriebsanleitung und die dort beschriebenen Systemgrenzen.

● lieferbar gegen Mehrpreis ○ als Sonderausstattung ohne Mehrpreis lieferbar S Serienausstattung – nicht lieferbar

Serien- und Sonderausstattung.

Parken und Rangieren

Park-Paket mit Remote-Parkfunktionen*

Dienst 1 Jahr ab Aktivierung kostenfrei nutzbar. Mit diesem Paket genießen Sie das gesamte Komfort-Spektrum moderner Park-Assistenz. Entscheiden Sie einfach passend zur Park-Situation, welchen Service Sie nutzen möchten: Den Aktiven Park-Assistenten zum Parken auf Knopfdruck. Den Remote Park-Assistenten zum Parken per App. Oder den Memory Park-Assistenten für Ihren privaten Parkplatz. Bei den mit * gekennzeichneten Komponenten handelt es sich um Mercedes me Dienste. Für die Nutzung dieser Dienste ist eine persönliche Mercedes me ID sowie die Zustimmung zu den Nutzungsbedingungen für die Mercedes me connect Dienste notwendig. Zusätzlich muss das jeweilige Fahrzeug mit dem Benutzerkonto verknüpft sein. Nach Ablauf der initialen Laufzeit von einem Jahr können die Dienste kostenpflichtig verlängert werden, sofern diese dann noch für das entsprechende Fahrzeug angeboten werden. Die erstmalige Aktivierung der Dienste ist innerhalb von 1 Jahr ab Erstzulassung oder Inbetriebnahme durch den Kunden möglich, je nachdem was zuerst erfolgt.

Enthält Memory-Park-Assistent (507)*

Nur mit KEYLESS-GO mit flächenbündigen Türgriffen (889)

Nicht mit Park-Paket mit Rückfahrkamera (P44) oder Park-Paket mit 360°-Kamera (P47)



Code
Preis Euro
inkl. MwSt.
exkl. MwSt.

PBH
1.844,50
1.550,00
714,00
600,00

Vorrüstung für INTELLIGENT PARK PILOT*

Die Vorrüstung für den INTELLIGENT PARK PILOT ermöglicht Ihnen vollautomatisiertes Parken in ersten Parkhäusern mit „Automated Valet Parking“-Angebot: Aktivieren Sie die entsprechenden Digitalen Extras von Mercedes me und Ihr Fahrzeug parkt vollautomatisiert ein und aus – zeitsparend, ohne Parkplatzsuche, ganz einfach per App.

* Nutzung der Funktion durch Kunden nur möglich, wenn nationale Gesetze den Automated Valet Parking (AVP)-Betrieb erlauben; Parkhäuser mit entsprechender AVP-Technologie ausgestattet sind sowie der entsprechende Mercedes Me Connect Dienst gebucht wurde.

Nur mit KEYLESS-GO mit flächenbündigen Türgriffen (889) und Park-Paket mit Remote-Parkfunktionen (PBH)

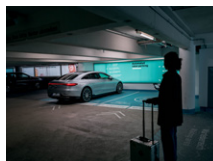

27U
0,00
0,00

		kurzer Radstand								langer Radstand								Maybach			
		S 450 e mit EQ Hybrid Technologie	S 580 e 4MATIC mit EQ Hybrid Technologie	S 350 d	S 350 d 4MATIC	S 450 d 4MATIC	S 450 4MATIC	S 500 4MATIC	S 580 4MATIC	S 450 e mit EQ Hybrid Technologie	S 580 e 4MATIC mit EQ Hybrid Technologie	S 350 d	S 350 d 4MATIC	S 450 d 4MATIC	S 450 4MATIC	S 500 4MATIC	S 580 4MATIC	Mercedes-AMG S 63 E Performance	Mercedes-Maybach S 580 e mit EQ Hybrid Technologie	Mercedes-Maybach S 580	Mercedes-Maybach S 680
		●	●	●	●	●	●	●	●	●	●	●	●	●	●	●	●	●	-	-	-
		-	-	-	-	-	-	-	-	-	-	-	-	-	-	-	-	-	●	●	●
S	S	S	S	S	S	S	S	S	S	S	S	S	S	S	S	S	S	S	S	S	S

● lieferbar gegen Mehrpreis

○ als Sonderausstattung ohne Mehrpreis lieferbar

S Serienausstattung

- nicht lieferbar

Serien- und Sonderausstattung.

Infotainment, Navigation und Kommunikation

	Code	Preis Euro inkl. MwSt. exkl. MwSt.
MBUX Multimediastem 	534	0,00 0,00
MBUX Navigation Premium Mit der MBUX Navigation Premium erreichen Sie Ihr Ziel schnell und bestens informiert. Dabei können Sie sich auf aktuelle Kartendaten inklusive Sattellitenansicht, präzise Echtzeit-Verkehrsinformationen und eine schnelle Online-Routenführung verlassen. Intelligent vernetzte Funktionen machen Ihre Fahrt nicht zuletzt auch sicherer. Unter what3words.com finden Sie vertiefende Informationen zu dem weltweiten Adress-System.	PBG	0,00 0,00
MBUX Augmented Reality für Navigation Damit Sie sich in komplexen Verkehrssituationen zurechtfinden, vernetzt MBUX Augmented Reality für Navigation die virtuelle Welt mit der realen. Die Technik blendet grafische Navigations- und Verkehrshinweise in Live-Bilder ein. Sie kommen schnell, sicher und stressfrei ans Ziel.	U19	0,00 0,00
Mercedes-Benz Notrufsystem Das Mercedes-Benz Notrufsystem kann im Notfall für den entscheidenden Zeitvorteil sorgen. Über ein Kommunikationsmodul mit eigener SIM-Karte wird bei einem erkannten Unfall automatisch ein Notruf ausgelöst, der die Zeit bis zum Eintreffen von Rettungs-kräften verkürzen kann. Der Notruf kann auch manuell ausgelöst werden, um Hilfe zu organisieren. In einem Notfall werden die folgenden Informationen an das Notrufzentrum übermittelt: GPS-Positionsdaten des Fahrzeugs, Fahrtrichtung, Fahrzeugidentifikationsnummer, geschätzte Anzahl der Personen im Fahrzeug, manuelle/automatische Auslösung, Zeitstempel (Zeitpunkt des Unfalls), Spracheinstellung im Infotainmentsystem (nur bei Verbindung zur Mercedes-Benz Notrufzentrale) und Antriebsart (Diesel, Benzin, Elektro usw.) Die manuelle Auswahl einer Verbindung mit öffentlichen Notfall-Rufnummern (z. B. 112) ist über das Notrufsystem nicht möglich. Falls keine Verbindung mit der Mercedes-Benz Notrufzentrale aufgebaut werden kann, wird automatisch der Verbindungsaufbau mit einer öffentlichen Notfall-Rufnummer (z. B. 112) versucht. Eine Liste der Länder, in denen bereits entsprechende Notrufnummern eingerichtet sind, kann unter http://www.mercedes-benz-mobile.com/extra/ecall eingesehen werden.	351	0,00 0,00

		kurzer Radstand						langer Radstand						Maybach						
		S 450 e mit EQ Hybrid Technologie	S 580 e 4MATIC mit EQ Hybrid Technologie	S 350 d	S 350 d 4MATIC	S 450 d 4MATIC	S 500 4MATIC	S 580 4MATIC	S 450 e mit EQ Hybrid Technologie	S 580 e 4MATIC mit EQ Hybrid Technologie	S 350 d	S 350 d 4MATIC	S 450 d 4MATIC	S 450 4MATIC	S 500 4MATIC	S 580 4MATIC	Mercedes-AMG S 63 E Performance	Mercedes-Maybach S 580 e mit EQ Hybrid Technologie	Mercedes-Maybach S 580	Mercedes-Maybach S 680
		S	S	S	S	S	S	S	S	S	S	S	S	S	S	S	S	S	S	S
		S	S	S	S	S	S	S	S	S	S	S	S	S	S	S	S	S	S	S
		S	S	S	S	S	S	S	S	S	S	S	S	S	S	S	S	S	S	S
		S	S	S	S	S	S	S	S	S	S	S	S	S	S	S	S	S	S	S

Serien- und Sonderausstattung.

Infotainment, Navigation und Kommunikation

Smartphone Integration

Die Vorrüstung für den INTELLIGENT PARK PILOT ermöglicht Ihnen vollautomatisiertes Parken in ersten Parkhäusern mit „Automated Valet Parking“-Angebot: Aktivieren Sie die entsprechenden Digitalen Extras von Mercedes me und Ihr Fahrzeug parkt vollautomatisiert ein und aus – zeitsparend, ohne Parkplatzsuche, ganz einfach per App.



Code
Preis Euro
inkl. MwSt.
exkl. MwSt.

14U
0,00
0,00

Kabelloses Ladesystem für mobile Endgeräte vorn

Aus Fahrtzeit wird Ladezeit: Sparen Sie sich lästiges Kabelgewirr und legen Sie Ihr Smartphone zum Aufladen einfach in die integrierte Ladeschale in der Mittelkonsole. Unterstützt werden alle Qi-kompatiblen Endgeräte.

Informationen zu kompatiblen Mobiltelefonen erhalten Sie unter: www.mercedes-benz.com/connect/



897
0,00
0,00

OLED Zentral-Display

Das 12,8 Zoll große OLED Zentralsdisplay verwandelt Ihr Cockpit in eine Hightech-Kommandozone in herausragender Dimension und nutzbarer Bedienfläche. Auch die exzellente Farbbrillanz wertet das Interieurdesign auf. Das haptische Feedback erleichtert Ihre intuitiven Eingaben während der Fahrt.



868
0,00
0,00

Digitales Radio

Digitalradio bietet Ihnen noch mehr Information und Entertainment durch deutlich mehr Programme. Wählen Sie Ihre persönlichen Lieblings-Sender. Gleichzeitig steigert der klare, rauschfreie Empfang den Hörgenuss.

Digitale Sendeverfahren sind noch nicht flächendeckend eingeführt. Bei Bedarf schaltet das Digitalradio automatisch auf analogen Empfang (FM-UKW) um.



537
0,00
0,00

Fingerabdruck Scanner

Mit dem Fingerabdruck Scanner schalten Sie den Zugang zu Ihren persönlichen Daten frei. Dazu gehören Profile oder auch Büro- und Zahlungsfunktionen. Wenn Sie die farbig beleuchtete Taste berühren, identifizieren Sie sich schnell und komfortabel. Das ist sicher und zudem ablenkungsfreier als eine PIN-Eingabe.

Am Fingerabdruck Scanner authentifizieren Sie sich einmalig mit Ihrer 4-stelligen Mercedes me PIN. Diese dient auch alternativ zur Anmeldung. Wird die PIN vergessen, kann sie in der Mercedes App oder im Portal zurückgesetzt und eine neue Zahlenkombination eingegeben werden.

Datenschutz: Nicht die kompletten biometrischen Merkmale sind im Fingerabdruck Scanner hinterlegt, sondern lediglich ausgewählte Bestandteile.



321
0,00
0,00

		kurzer Radstand						langer Radstand						Maybach							
		S 450 e mit EQ Hybrid Technologie	S 580 e 4MATIC mit EQ Hybrid Technologie	S 350 d	S 350 d 4MATIC	S 450 d 4MATIC	S 450 4MATIC	S 500 4MATIC	S 580 4MATIC	S 450 e mit EQ Hybrid Technologie	S 580 e 4MATIC mit EQ Hybrid Technologie	S 350 d	S 350 d 4MATIC	S 450 d 4MATIC	S 450 4MATIC	S 500 4MATIC	S 580 4MATIC	Mercedes-AMG S 63 E Performance	Mercedes-Maybach S 580 e mit EQ Hybrid Technologie	Mercedes-Maybach S 580	Mercedes-Maybach S 680
		S	S	S	S	S	S	S	S	S	S	S	S	S	S	S	S	S	S	S	S
		S	S	S	S	S	S	S	S	S	S	S	S	S	S	S	S	S	S	S	S
		S	S	S	S	S	S	S	S	S	S	S	S	S	S	S	S	S	S	S	S
		S	S	S	S	S	S	S	S	S	S	S	S	S	S	S	S	S	S	S	S

Serien- und Sonderausstattung.

Infotainment, Navigation und Kommunikation

Kommunikationsmodul (5G) für die Nutzung von Mercedes me connect Diensten

Das serienmäßige Kommunikationsmodul mit fahrzeugfester, 5G-fähiger SIM-Karte bietet Ihnen ein Plus an Komfort und Sicherheit. Es vernetzt Sie mit Ihrem Fahrzeug – und das Fahrzeug mit der Infrastruktur wie dem Mercedes-Benz-Server oder dem Internet. Dadurch können Sie Dienste wie die Live Traffic Information von Mercedes me connect nutzen.

Für die Nutzung der Dienste ist eine Registrierung im Mercedes me Portal sowie die Zustimmung zu den Nutzungsbedingungen für die Mercedes me connect Dienste notwendig. Zusätzlich muss das jeweilige Fahrzeug mit dem Benutzerkonto verknüpft sein. Nach Ablauf der initialen Laufzeit können die Dienste kostenpflichtig verlängert werden. Die erstmalige Aktivierung der Dienste ist innerhalb von 1 Jahr ab Erstzulassung oder Inbetriebnahme durch den Kunden möglich, je nachdem was zuerst erfolgt.



Code
Preis Euro
inkl. MwSt.
exkl. MwSt.

382
0,00
0,00

Festplatten-Navigation

Sparen Sie Zeit durch eine schnelle Festplatten-Navigation mit flexiblen Eingaben über Touchbedienung oder Spracheingabe. Dabei sind die 3D-Anzeigen etwa von Sehenswürdigkeiten auch ein optischer Genuss. Das intelligente System führt sie zuverlässig an Ihr Ziel und greift dabei sowohl auf lokale sowie aktuelle Online-Informationen zurück.



365
0,00
0,00

Multifunktions-Telefonie

Verbinden Sie Ihr Mobiltelefon und die Außenantenne zu einem Team – und profitieren Sie von einem besseren Empfang. Dazu legen Sie einfach Ihr induktiv ladbares Telefon in die Auflagematte. Dann sendet eine zusätzlich verbaute, integrierte Antenne die Signale nach außen. Die Fahrzeuglautsprecher übernehmen die Sprachausgabe.

Telefonate laufen nach wie vor über das Telefon – nur die Sprachausgabe wird vom Fahrzeug übernommen.

Informationen zu kompatiblen Mobiltelefonen erhalten Sie unter: www.mercedes-benz.com/connect/
Nicht mit Kabelloses Ladesystem für mobile Endgeräte vorn (897)



899
702,10
590,00

		kurzer Radstand								langer Radstand								Maybach					
		S 450 e mit EQ Hybrid Technologie	S 580 e 4MATIC mit EQ Hybrid Technologie	S 350 d	S 350 d 4MATIC	S 450 d 4MATIC	S 450 4MATIC	S 500 4MATIC	S 580 4MATIC	S 450 e mit EQ Hybrid Technologie	S 580 e 4MATIC mit EQ Hybrid Technologie	S 350 d	S 350 d 4MATIC	S 450 d 4MATIC	S 450 4MATIC	S 500 4MATIC	S 580 4MATIC	Mercedes-AMG S 63 E Performance	Mercedes-Maybach S 580 e mit EQ Hybrid Technologie	Mercedes-Maybach S 580	Mercedes-Maybach S 680		
S	S	S	S	S	S	S	S	S	S	S	S	S	S	S	S	S	S	S	S	S	S	S	
S	S	S	S	S	S	S	S	S	S	S	S	S	S	S	S	S	S	S	S	S	S	S	S
●	●	●	●	●	●	●	●	●	●	●	●	●	●	●	●	●	●	●	●	●	●	●	●

Serien- und Sonderausstattung.

Infotainment, Navigation und Kommunikation

Auto-Telefonie

Erleben Sie die Vorteile einer komplett eigenständigen Telefonanlage inklusive WLAN-Hotspot. Direkt verbunden mit der LTE-Außenantenne für Top-Sprachqualität, direkt betrieben durch eine SIM-Karte oder per SAP-Profil angebunden. Es macht Sie unabhängig vom Smartphone und Ladezuständen – und leitet die Mobilfunkstrahlung nahezu komplett nach außen.

Beim iPhone ist ein Betrieb mit zweiter SIM-Karte möglich, aber kein drahtloses Auslesen der Karte per Bluetooth®-Protokoll SAP (SIM-Access-Profil).

Informationen zu kompatiblen Mobiltelefonen erhalten Sie unter: www.mercedes-benz.com/connect/



Code
Preis Euro
inkl. MwSt.
exkl. MwSt.

380
1.011,50
850,00

Business-Telefonie im Fond

Für private Gespräche im Fond steht Ihnen ein Bluetooth-Hörer zur Verfügung, der sich gut erreichbar in der Mittelarmlehne befindet. Sie können ihn mit Ihrem Smartphone koppeln und profitieren damit vom besseren Empfang der Außenantenne.

Nur mit Fondsitze elektrisch einstellbar inklusive Memory-Funktion (223), Auto-Telefonie (380), MBUX Fond-Tablet (447), USB-Paket Plus (72B) und Kabelloses Ladesystem für mobile Endgeräte im Fond (898) Nur mit Burmester® 3D-Surround-Soundsystem (810) oder Burmester® High-End 4D-Surround-Soundsystem (811)



856
1.130,50
950,00

3D Fahrer-Display

Das Fahrerdisplay wird zum dreidimensionalen Raum mit spektakulärer Tiefenwirkung. Die Warnhinweise und Funktionen der Fahrassistentensysteme fallen Ihnen mit markanten Tiefen- und Schatteneffekten sofort ins Auge. Zukunftsweisend ist auch die 3D-Wiedergabe von Pkw, Lkw, Bussen oder Motorrädern, die sich vor Ihrem Fahrzeug befinden.

Enthalten in MBUX Augmented Reality Head-up-Display (445)



451
1.416,10
1.190,00

Head-up-Display

Beste Aussichten für sportlichen Fahrspaß und ein souveränes Fahrgefühl: Das Head-up-Display verwandelt Ihre Frontscheibe in ein faszinierendes digitales Cockpit. Damit haben Sie wichtige Informationen immer direkt im Blick. Ihre volle Aufmerksamkeit gehört der Straße und dem Verkehrsgeschehen vor Ihnen.

Nicht mit MBUX Augmented Reality Head-up-Display (445)



438
1.297,10
1.090,00

		kurzer Radstand								langer Radstand						Maybach						
		S 450 e mit EQ Hybrid Technologie	S 580 e 4MATIC mit EQ Hybrid Technologie	S 350 d	S 350 d 4MATIC	S 450 d 4MATIC	S 450 4MATIC	S 500 4MATIC	S 580 4MATIC	S 450 e mit EQ Hybrid Technologie	S 580 e 4MATIC mit EQ Hybrid Technologie	S 350 d	S 350 d 4MATIC	S 450 d 4MATIC	S 450 4MATIC	S 500 4MATIC	S 580 4MATIC	Mercedes-AMG S 63 E Performance	Mercedes-Maybach S 580 e mit EQ Hybrid Technologie	Mercedes-Maybach S 580	Mercedes-Maybach S 680	
Auto-Telefonie	●	●	●	●	●	●	●	●	●	●	●	●	●	●	●	●	●	●	●	●	●	●
Business-Telefonie im Fond	●	●	●	●	●	●	●	●	●	●	●	●	●	●	●	●	●	●	●	●	●	●
3D Fahrer-Display	●	●	●	●	●	●	●	●	●	●	●	●	●	●	●	●	●	●	●	●	●	●
Head-up-Display	●	●	●	●	●	●	●	●	●	●	●	●	●	●	●	●	●	●	●	●	●	S

Serien- und Sonderausstattung.

Infotainment, Navigation und Kommunikation

MBUX Augmented Reality Head-up-Display

Dieses Head-up-Display ergänzt Ihr Sichtfeld mit virtuellen Hinweisen, ohne Sie abzulenken. Beispielsweise schweben große Richtungspfeile über der Kreuzung, an der Sie abbiegen müssen. Sie wissen sofort, was zu tun ist.

Enthält 3D Fahrer-Display (451)

Nicht mit Head-up-Display (438)



Code

Preis Euro
inkl. MwSt.
exkl. MwSt.

445

3.796,10
3.190,00

TV-Tuner

Der TV-Tuner macht Ihr Fahrzeug zum Heimkino. Egal, ob im Stau oder bei einer Pause im Auto, dank des digitalen Empfangs genießen Sie und Ihre Mitfahrer Fernsehen in brillanter Auflösung auf dem Multimedia-Display.

Der TV-Tuner ermöglicht den Empfang von Fernsehsendern gemäß den Standards DVB-T, DVB-T2, ISDB-T und T-DMB. Es können sowohl unverschlüsselte als auch verschlüsselte TV- und Radioprogramme in SDTV und HDTV empfangen werden, für den Empfang verschlüsselter Programme muss der Kunde sein Abonnement freischalten lassen. Die Senderlisten werden je nach Empfangssituation automatisch angepasst. Während der Fahrt wird das TV-Bild nur auf den Displays der Fondpassagiere dargestellt. Enthält CI+BOX-Kartenleser (381)



865

1.844,50
1.550,00

Soundpersonalisierung

Ein digitaler Einrichtungs-Assistent bestimmt gemeinsam mit Ihnen Ihre Musikvorlieben und stellt das Burmester® Soundsystem auf Ihre Wünsche ein. Das Ergebnis speichert er in einem persönlichen Profil. So erreichen Sie ganz einfach Ihr perfektes Klang-Setup.

Nur mit Burmester® 3D-Surround-Soundsystem (810) oder Burmester® High-End 4D-Surround-Soundsystem (811)



32U

0,00
0,00

Burmester® 3D-Surround-Soundsystem

Mit 15 Lautsprechern und 710 Watt Systemleistung genießen Sie das legendäre Burmester® Klangerlebnis. Den eindrucksvollen 3D-Surround-Sound passen Sie nach Ihrem Hörgeschmack individuell auf allen Sitzen an. Außerdem kann Ihr Fahrzeug Musik in Dolby Atmos® Qualität wiedergeben – für einen besonders berührenden und einnehmenden Raumklang.

Nicht mit Burmester® High-End 4D-Surround-Soundsystem (811)

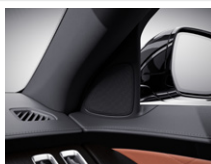

810

1.487,50
1.250,00

		kurzer Radstand							langer Radstand							Maybach					
		S 450 e mit EQ Hybrid Technologie	S 580 e 4MATIC mit EQ Hybrid Technologie	S 350 d	S 350 d 4MATIC	S 450 d 4MATIC	S 450 4MATIC	S 500 4MATIC	S 580 4MATIC	S 450 e mit EQ Hybrid Technologie	S 580 e 4MATIC mit EQ Hybrid Technologie	S 350 d	S 350 d 4MATIC	S 450 d 4MATIC	S 450 4MATIC	S 500 4MATIC	S 580 4MATIC	Mercedes-AMG S 63 E Performance	Mercedes-Maybach S 580 e mit EQ Hybrid Technologie	Mercedes-Maybach S 580	Mercedes-Maybach S 680
		●	●	●	●	●	●	●	●	●	●	●	●	●	●	●	●	●	●	●	●
		●	●	●	●	●	●	●	●	●	●	●	●	●	●	●	●	●	●	●	●
		S	S	○	○	○	○	○	S	S	S	○	○	○	○	○	S	S	S	S	S
		●	S	●	●	●	●	●	S	●	S	●	●	●	●	●	S	S	S	S	S

● lieferbar gegen Mehrpreis

○ als Sonderausstattung ohne Mehrpreis lieferbar

S Serienausstattung

– nicht lieferbar

Serien- und Sonderausstattung.

Infotainment, Navigation und Kommunikation

Burmester® High-End 4D-Surround-Soundsystem

Mit 31 Lautsprechern, 8 Excitern und 1.750 Watt Systemleistung genießen Sie ein 4D-Erlebnis. Dazu entfalten lautsprecherähnliche Exciter die neue Dimension mit einer faszinierenden Klangmassage. Außerdem kann Ihr Fahrzeug Musik in Dolby Atmos® Qualität wiedergeben – für einen besonders berührenden und einnehmenden Raumklang.

Für Mercedes-Maybach: Enthalten in High-End Interieur-Paket (P32)

Nur mit Fondsitze elektrisch einstellbar inklusive Memory-Funktion (223),

Panorama-Schiebedach (413) und Sonnenschutz-Paket (P09)

Nicht mit Burmester® 3D-Surround-Soundsystem (810)



Code

Preis Euro
inkl. MwSt.
exkl. MwSt.

811

8.002,75
6.725,00
6.539,05
5.495,00

Vorrüstung für MBUX Entertainment Plus

Streamen Sie Videos und genießen Sie Ihre Lieblingsmusik: Das Paket hebt die Unterhaltung in Ihrem Fahrzeug auf das nächste Level. Neben Musikstreamingdiensten und Internetradio steht Ihnen auch Videostreaming zur Wahl. Das benötigte Datenpaket können Sie komfortabel über einen ausgewählten Drittanbieter abschließen.

Nur mit Burmester® 3D-Surround-Soundsystem (810) oder Burmester® High-End 4D-Surround-Sound-system (811)



49U

0,00
0,00

MBUX High-End Fond-Entertainment

Mit 2 vollintegrierten, 11,6 Zoll großen Touchdisplays erleben Sie im Fond auch während der Fahrt beste Unterhaltung. Dank der Verbindung zum MBUX Multi-mediasystem genießen Sie bspw. Filme in brillanter Bildqualität oder Sie surfen im Internet. Bei Bedarf greifen Sie zudem auf verschiedene Fahrtinformationen zu.

Nur mit Burmester® 3D-Surround-Soundsystem (810) oder Burmester® High-End 4D-Surround-Soundsystem (811)



854

4.034,10
3.390,00

2 kabellose Kopfhörer

Die kabellosen Kopfhörer überzeugen mit einem herausragenden, dreidimensionalen Sound und hohem Tragekomfort. Die aktive Geräuschreduzierung eliminiert wirkungsvoll Umgebungsgereusche. Beste Voraussetzungen für wohltuende Ruhe und erstklassigen Hörgenuss.

Eine flexible Tonausgabe über die Fahrzeug-Lautsprecher oder die kabellosen Kopfhörer (U58) ist nur mit MBUX High-End Fond-Entertainment (854) möglich. Darüber hinaus können Sie externe Gerät (z. B. Smartphone) mit dem Kopfhörer verbinden. Hierbei haben Sie die Wahl zwischen kabelloser Bluetooth-Verbindung und Klinken- bzw. USB-Verbindung (Typ C). Mit Ihren externen Geräten können Sie den Kopfhörer natürlich auch außerhalb des Fahrzeugs nutzen.



U58

0,00
0,00

	kurzer Radstand							langer Radstand							Maybach					
	S 450 e mit EQ Hybrid Technologie	S 580 e 4MATIC mit EQ Hybrid Technologie	S 350 d	S 350 d 4MATIC	S 450 d 4MATIC	S 450 4MATIC	S 500 4MATIC	S 580 4MATIC	S 450 e mit EQ Hybrid Technologie	S 580 e 4MATIC mit EQ Hybrid Technologie	S 350 d	S 350 d 4MATIC	S 450 d 4MATIC	S 450 4MATIC	S 500 4MATIC	S 580 4MATIC	Mercedes-AMG S 63 E Performance	Mercedes-Maybach S 580 e mit EQ Hybrid Technologie	Mercedes-Maybach S 580	Mercedes-Maybach S 680
Burmester® High-End 4D-Surround-Soundsystem	-	-	●	●	●	-	-	-	-	-	●	●	●	●	●	-	-	-	-	-
Vorrüstung für MBUX Entertainment Plus	S	S	S	S	S	S	S	S	S	S	S	S	S	S	S	S	S	S	S	S
MBUX High-End Fond-Entertainment	●	●	●	●	●	●	●	●	●	●	●	●	●	●	●	●	●	●	●	S
2 kabellose Kopfhörer	○	○	○	○	○	○	○	○	○	○	○	○	○	○	○	○	○	○	○	S

● lieferbar gegen Mehrpreis

○ als Sonderausstattung ohne Mehrpreis lieferbar

S Serienausstattung

- nicht lieferbar

Serien- und Sonderausstattung.

Infotainment, Navigation und Kommunikation

Kabelloses Ladesystem für mobile Endgeräte im Fond

Das Ablagefach zwischen den beiden Fondsitzen ist auch eine induktive Lade-
fläche. So können Sie kompatible Mobiltelefone auch im Fond komfortabel und kabellos
aufladen. Unterstützt werden alle mobilen Geräte, die den Qi-Standard verwenden.

Mit First-Class Fond (224) ist die Lademöglichkeit in der Businesskonsole zwischen den Fond-Sitzen platziert.
Informationen zu kompatiblen Mobiltelefonen erhalten Sie unter: www.mercedes-benz.com/connect/
S-Klasse Limousine langer Radstand: Enthalten in First-Class Fond (224)

Nur mit Fondsitze elektrisch einstellbar inklusive Memory-Funktion (223), USB-Paket Plus (72B) und MBUX
Fond-Tablet (447)

Nicht mit Sitzheizung im Fond (872)



Code

Preis Euro
inkl. MwSt.
exkl. MwSt.

898

333,20
280,00

MBUX Fond-Tablet

Mit dem 7,4 Zoll großen MBUX Fond-Tablet greifen Sie wie mit einer Fernbedienung
bspw. auf das MBUX Multimediasystem zu und steuern Komfortausstattungen. Per
Touchscreen passen Sie die Ambientebeleuchtung Ihren Wünschen an, regulieren
die Temperatur und stellen Ihre Sitzposition ein.

Nur mit USB-Paket Plus (72B)



447

595,00
500,00

Alternative Smartphone Position im Fond

Die Halterung außen an der Business-Mittelkonsole bringt Ihr mobiles Endgerät in
direkte Griffweite, ohne dass Sie erst die Armauflage öffnen müssen. Praktisch: Eine
drahtlose Ladefunktion ist ebenfalls integriert.

Nur mit First-Class Fond (224)



326

702,10
590,00

USB-Paket Plus

Mit insgesamt 8 USB-C-Schnittstellen laden Sie und Ihre Passagiere mobile Endgeräte ganz
einfach auf. Alle USB-Anschlüsse im Fahrzeug sind zudem schnellladefähig. Über vorn
verbundene Geräte spielen Sie auch Daten wie Ihre gespeicherte Musik in das Multimedia-
system ein.



72B

357,00
300,00

kurzer Radstand										langer Radstand						Maybach			
S 450 e mit EQ Hybrid Technologie	S 580 e 4MATIC mit EQ Hybrid Technologie	S 350 d	S 350 d 4MATIC	S 450 d 4MATIC	S 450 4MATIC	S 500 4MATIC	S 580 4MATIC	S 450 e mit EQ Hybrid Technologie	S 580 e 4MATIC mit EQ Hybrid Technologie	S 350 d	S 350 d 4MATIC	S 450 d 4MATIC	S 450 4MATIC	S 500 4MATIC	S 580 4MATIC	Mercedes-AMG S 63 E Performance	Mercedes-Maybach S 580 e mit EQ Hybrid Technologie	Mercedes-Maybach S 580	Mercedes-Maybach S 680
●	●	●	●	●	●	●	●	●	●	●	●	●	●	●	●	●	S	S	S
●	●	●	●	●	●	●	●	●	●	●	●	●	●	●	●	●	S	S	S
-	-	-	-	-	-	-	-	●	●	●	●	●	●	●	●	●	●	●	●
●	●	●	●	●	●	●	●	●	●	●	●	●	●	●	●	●	S	S	S

● lieferbar gegen Mehrpreis

○ als Sonderausstattung ohne Mehrpreis lieferbar

S Serienausstattung

- nicht lieferbar

Serien- und Sonderausstattung.

Technik

Kraftstoffbehälter mit 76 Liter Inhalt

Mit dem auf 76 Liter vergrößerten Kraftstoffbehälter müssen Sie deutlich seltener eine Tankstelle ansteuern. Der Kraftstoffbehälter mit größerem Volumen gibt Ihnen so gerade auf langen Fahrten das Gefühl zusätzlicher Freiheit.



Code
Preis Euro
inkl. MwSt.
exkl. MwSt.

916
119,00
100,00

Bremsanlage mit größeren Brems scheiben

Besonders standfeste Bremsen für alle Fahrsituationen: Die Bremsanlage mit vergrößerten und gelochten Brems scheiben packt auch nach mehreren starken Bremsungen jederzeit kraftvoll zu. Außerdem unterstreicht die Lochung gemeinsam mit dem „Mercedes-Benz“ Schriftzug und der Plakette das sportliche Design.

Nicht mit 45,7 cm (18") Leichtmetallräder im 5-Doppelspeichen-Design (R38) oder Anhängervorrichtung mit ESP® Anhängerstabilisierung (550)



U29
297,50
250,00

Hinterachslenkung

Die Hinterräder lenken um bis zu 4,5° mit – je nach Fahrgeschwindigkeit gegen- oder gleichsinnig zu den Vorderrädern. Sie profitieren von einer noch souveräneren Straßenlage, einer deutlich gesteigerten Agilität und nicht zuletzt einer besseren Wendigkeit – etwa beim Parken.

Nicht mit Hinterachslenkung (216)



201
1.547,00
1.300,00

Hinterachslenkung

Die Hinterräder lenken bis zu 10° mit und reduzieren bspw. den Wendekreis um fast 2 Meter. Beim Rangieren oder Einparken wirkt Ihr Fahrzeug fast so handlich wie ein Kompaktwagen. Bei höherem Tempo fahren Sie mit der Souveränität des langen Radstands.

Nicht mit Leichtmetallräder (10R/17R/R51/RVQ/RVP/RWK/RWN/RZI), Hinterachslenkung (201) oder Park-Paket mit Rückfahrkamera (P44)

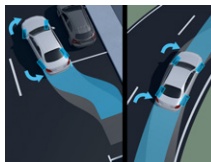

216
1.547,00
1.300,00

	kurzer Radstand							langer Radstand							Maybach					
	S 450 e mit EQ Hybrid Technologie	S 580 e 4MATIC mit EQ Hybrid Technologie	S 350 d	S 350 d 4MATIC	S 450 d 4MATIC	S 450 4MATIC	S 500 4MATIC	S 580 4MATIC	S 450 e mit EQ Hybrid Technologie	S 580 e 4MATIC mit EQ Hybrid Technologie	S 350 d	S 350 d 4MATIC	S 450 d 4MATIC	S 450 4MATIC	S 500 4MATIC	S 580 4MATIC	Mercedes-AMG S 63 E Performance	Mercedes-Maybach S 580 e mit EQ Hybrid Technologie	Mercedes-Maybach S 580	Mercedes-Maybach S 680
Kraftstoffbehälter mit 76 Liter Inhalt	-	-	●	●	●	●	●	S	-	-	●	●	●	●	●	S	-	-	S	S
Bremsanlage mit größeren Brems scheiben	●	●	●	●	●	●	●	●	●	●	●	●	●	●	●	●	-	-	-	-
Hinterachslenkung	●	●	●	●	●	●	●	●	●	●	●	●	●	●	●	S	●	●	●	
Hinterachslenkung	●	●	●	●	●	●	●	●	●	●	●	●	●	●	●	-	●	●	●	

Serien- und Sonderausstattung.

Antrieb

9G-TRONIC
Das 9G-TRONIC Automatikgetriebe übernimmt für Sie kaum spürbar den Gangwechsel. 9 Gänge ermöglichen niedrige Drehzahlen. Das senkt Ihren Kraftstoffverbrauch und sorgt für ein angenehmeres Geräuschniveau.



Code
Preis Euro
inkl. MwSt.
exkl. MwSt.

421
0,00
0,00

EQ Boost Startergenerator
Der Starter-Generator steigert mit Boost-Funktion die Agilität und senkt mit effizienter Rekuperation den Verbrauch. So speist sich ein hoher Anteil der beim Bremsen freigesetzten Energie in die Batterie zurück. Auch Fahr- und Geräuschkomfort profitieren. Basis ist das 48-Volt-Bordnetz.

B01
0,00
0,00

Technischer Unterschutz
Der technische Unterschutz kann den Unterboden Ihres Fahrzeugs vor Beschädigungen beim Überfahren von Steinen oder anderen Hindernissen schützen.



481
154,70
130,00

kurzer Radstand						langer Radstand						Maybach							
S 450 e mit EQ Hybrid Technologie	S 580 e 4MATIC mit EQ Hybrid Technologie	S 350 d	S 350 d 4MATIC	S 450 d 4MATIC	S 450 4MATIC	S 500 4MATIC	S 580 4MATIC	S 450 e mit EQ Hybrid Technologie	S 580 e 4MATIC mit EQ Hybrid Technologie	S 350 d	S 350 d 4MATIC	S 450 d 4MATIC	S 450 4MATIC	S 500 4MATIC	S 580 4MATIC	Mercedes-AMG S 63 E Performance	Mercedes-Maybach S 580 e mit EQ Hybrid Technologie	Mercedes-Maybach S 580	Mercedes-Maybach S 680
S	S	S	S	S	S	S	S	S	S	S	S	S	S	S	S	-	S	S	S
-	-	-	-	-	S	S	S	-	-	-	-	-	S	S	S	-	S	S	-
●	●	●	●	●	●	●	●	●	●	●	●	●	●	●	●	-	●	●	●

Serien- und Sonderausstattung.

Fahrwerk

AIRMATIC

Die AIRMATIC vereint die Vorteile mehrerer Fahrwerke in einem – wählen Sie zwischen Komfort und Dynamik. Die Luftfederung bietet herausragenden Abrollkomfort auch auf schwierigem Untergrund oder eine starke sportliche Performance. Die automatische Niveauregulierung passt das Fahrzeugniveau je nach Beladung an.



Code

489

Preis Euro
inkl. MwSt.
exkl. MwSt.

0,00
0,00

E-ACTIVE BODY CONTROL

Mit dem vollaktiven E-ACTIVE BODY CONTROL Fahrwerk fahren Sie souverän in jeder Situation. Mit den erstklassigen nick-, wank- und stoßkompensierenden Effekten erleben Sie Komfort, Präzision und Dynamik – auf der Autobahn genauso wie auf kurvigen oder schlechten Straßen.

Nur mit MBUX Augmented Reality Head-up-Display (445)







490

7.735,00
6.500,00

kurzer Radstand							langer Radstand							Maybach					
S 450 e mit EQ Hybrid Technologie	S 580 e 4MATIC mit EQ Hybrid Technologie	S 350 d	S 350 d 4MATIC	S 450 d 4MATIC	S 450 4MATIC	S 500 4MATIC	S 580 4MATIC	S 450 e mit EQ Hybrid Technologie	S 580 e 4MATIC mit EQ Hybrid Technologie	S 350 d	S 350 d 4MATIC	S 450 d 4MATIC	S 450 4MATIC	S 500 4MATIC	S 580 4MATIC	Mercedes-AMG S 63 E Performance	Mercedes-Maybach S 580 e mit EQ Hybrid Technologie	Mercedes-Maybach S 580	Mercedes-Maybach S 680
S	S	S	S	S	S	S	S	S	S	S	S	S	S	S	S	-	S	S	S
-	-	-	-	-	●	●	●	-	-	-	-	-	●	●	-	-	-	●	-

Fahrhilfen.

	Code	Preis Euro inkl. MwSt. exkl. MwSt.	kurzer Radstand						langer Radstand						Maybach				
			S 450 e mit EQ Hybrid Technologie	S 580 e 4MATIC mit EQ Hybrid Technologie	S 350 d	S 350 d 4MATIC	S 450 d 4MATIC	S 500 4MATIC	S 580 4MATIC	S 450 e mit EQ Hybrid Technologie	S 580 e 4MATIC mit EQ Hybrid Technologie	S 350 d	S 350 d 4MATIC	S 450 d 4MATIC	S 500 4MATIC	S 580 4MATIC	Mercedes-AMG S 63 E Performance	Mercedes-Maybach S 580 e mit EQ Hybrid Technologie	Mercedes-Maybach S 580
Zulassungsgutachten für Fahrhilfen Für die Ausstattung unserer Fahrzeuge mit Fahrhilfen ab Werk ist in den meisten Fällen ein Teilegutachten notwendig. In diesem Fall wird das Fahrzeug nur mit dem entsprechenden Gutachten ausgeliefert.	E08	226,10 190,00	●	●	●	●	●	●	●	●	●	●	●	●	●	●	●	●	●
Einstiegsschutz links in Schwarz Der Einstiegsschutz bedeckt den Schweller Ihres Fahrzeugs und schützt diesen vor Beschädigungen damit dieser beispielsweise beim Umsetzen aus dem Rollstuhl auf den Fahrersitz nicht zerkratzt. Auch hält er dabei Ihre Kleidung frei von Verschmutzungen. Durch ein Faltkonzept kann der Einstiegsschutz im Fußraum neben dem Schweller abgelegt werden	E09	226,10 190,00	●	●	●	●	●	●	●	●	●	●	●	●	●	●	●	●	●
																			
Einstiegsschutz rechts in Schwarz Der Einstiegsschutz bedeckt den Schweller Ihres Fahrzeugs, damit dieser bspw. beim Umsetzen aus dem Rollstuhl auf den Beifahrersitz nicht zerkratzt. Außerdem hält der Schutz Ihre Kleidung frei von Verschmutzungen. Durch ein Faltkonzept kann der Einstiegsschutz im Fußraum neben dem Schweller verstaut werden.	E05	226,10 190,00	●	●	●	●	●	●	●	●	●	●	●	●	●	●	●	●	●
																			
Lenkraddrehknäuf links Für die sichere und komfortable Bedienung Ihres Lenkrades mit einer Hand sorgt der ergonomische Lenkraddrehknäuf. Dieser wird unterhalb des Airbags stabil am Lenkradkorpus befestigt, sodass die Funktion des Airbags erhalten bleibt. Wird der Lenkraddrehknäuf nicht benötigt, lässt sich dieser über einen Druckknopf bequem aus der Halterung lösen.	E65	499,80 420,00	●	●	●	●	●	●	●	●	●	●	●	●	●	●	●	●	●
																			
Lenkraddrehknäuf rechts Für die sichere und komfortable Bedienung Ihres Lenkrades mit einer Hand sorgt der ergonomische Lenkraddrehknäuf. Dieser wird unterhalb des Airbags stabil am Lenkradkorpus befestigt, sodass die Funktion des Airbags erhalten bleibt. Wird der Lenkraddrehknäuf nicht benötigt, lässt sich dieser über einen Druckknopf bequem aus der Halterung lösen.	E66	499,80 420,00	●	●	●	●	●	●	●	●	●	●	●	●	●	●	●	●	●
																			
Handbediengerät Classic Das Handbediengerät Classic vereint ansprechendes Design mit hohem Komfort und einer sicheren Bedienung Ihres Mercedes-Benz mit der Hand, damit Sie stets sicher unterwegs sind, auch ohne eine Bedienung der Fußpedale. Nur mit Zulassungsgutachten für Fahrhilfen (E08)	E67	2.618,00 2.200,00	●	●	●	●	●	●	●	●	●	●	●	●	●	●	●	●	●
																			

Zum Führen eines Fahrzeuges mit Fahrhilfen sind die Vorgaben der Führerschein- und Zulassungsstellen sowie von TÜV/DEKRA zu beachten. Die Funktionen des Originalfahrzeuges bleiben erhalten, so dass das Fahrzeug, auch ohne Nutzung der Fahrhilfen, von Personen ohne Behinderung gefahren werden kann. Je nach gewünschter Fahrhilfe können sich jedoch Einschränkungen bei Platzangebot und Funktion ergeben.

Fahrhilfen.

	Code	Preis Euro inkl. MwSt. exkl. MwSt.	kurzer Radstand							langer Radstand					Maybach					
			S 450 e mit EQ Hybrid Technologie	S 580 e 4MATIC mit EQ Hybrid Technologie	S 350 d	S 350 d 4MATIC	S 450 d 4MATIC	S 450 4MATIC	S 500 4MATIC	S 580 4MATIC	S 450 e mit EQ Hybrid Technologie	S 580 e 4MATIC mit EQ Hybrid Technologie	S 350 d	S 350 d 4MATIC	S 450 d 4MATIC	S 500 4MATIC	S 580 4MATIC	Mercedes-AMG S 63 E Performance	Mercedes-Maybach S 580 e mit EQ Hybrid Technologie	Mercedes-Maybach S 580
<p>Handbediengerät Classic beledert</p> <p>Das belederte Handbediengerät Classic vereint ansprechendes Design mit hohem Komfort und einer sicheren Bedienung Ihres Mercedes-Benz mit der Hand, damit Sie stets sicher unterwegs sind, auch ohne eine Bedienung der Fußpedale. Das feine Leder sorgt für eine elegante Anmutung und fügt Ihr Handbediengerät geschmackvoll in den Fahrzeuginnenraum ein.</p> <p>Nur mit Zulassungsgutachten für Fahrhilfen (E08)</p>	E68	3.213,00 2.700,00	●	●	●	●	●	●	●	●	●	●	●	●	●	●	●	●	●	●
<p>Handbediengerät Easy Speed beledert</p> <p>Mit dem belederten Handbediengerät Easy Speed erfolgt die Beschleunigung und das Bremsen durch ein komfortables und innovatives Bediensystem. Durch sein schlankes Design und elegantes Leder fügt es sich optimal in Ihren Fahrzeuginnenraum ein.</p> <p>Nur mit Zulassungsgutachten für Fahrhilfen (E08)</p>	E83	4.046,00 3.400,00	●	●	●	●	●	●	●	●	●	●	●	●	●	●	●	●	●	●
<p>Handbediengerät Easy Speed</p> <p>Mit dem Handbediengerät Easy Speed erfolgt die Beschleunigung und das Bremsen durch ein komfortables und innovatives Bediensystem. Durch sein schlankes Design fügt es sich angenehm in Ihren Fahrzeuginnenraum ein.</p> <p>Nur mit Zulassungsgutachten für Fahrhilfen (E08)</p>	E84	3.272,50 2.750,00	●	●	●	●	●	●	●	●	●	●	●	●	●	●	●	●	●	●
<p>Gurtschlossöffner für Fahrer</p> <p>Bei eingeschränkter Beweglichkeit vereinfacht Ihnen die An- /Abschnallhilfe am Gurtschloss das An- und Abschnallen. Die ergonomisch geformte Griffverlängerung am Gurtschloss garantiert eine einfache Handhabung und verhindert durch einen zweifach abgesicherten Mechanismus ein unbeabsichtigtes Abschnallen.</p>	E85	208,25 175,00	●	●	●	●	●	●	●	●	●	●	●	●	●	●	●	●	●	●
<p>Pedalabdeckung</p> <p>Als weiteres Sicherheits-Plus verhindert die Pedalabdeckung das ungewollte Betätigen der Pedalanlage und ergänzt auf diese Weise optimal die Funktion Ihres Handbediengeräts.</p> <p>Die Abdeckung kann bei Bedarf mühelos abgenommen werden, was eine flexible Nutzung der Original-Pedalerie für weitere Fahrer ermöglicht.</p> <p>Nur mit Zulassungsgutachten für Fahrhilfen (E08)</p>	E87	595,00 500,00	●	●	●	●	●	●	●	●	●	●	●	●	●	●	●	●	●	●

Zum Führen eines Fahrzeuges mit Fahrhilfen sind die Vorgaben der Führerschein- und Zulassungsstellen sowie von TÜV/DEKRA zu beachten. Die Funktionen des Originalfahrzeuges bleiben erhalten, so dass das Fahrzeug, auch ohne Nutzung der Fahrhilfen, von Personen ohne Behinderung gefahren werden kann. Je nach gewünschter Fahrhilfe können sich jedoch Einschränkungen bei Platzangebot und Funktion ergeben.

Fahrhilfen.

Kombischalterverlegung

Die Verlegung des Kombischalters nach rechts ermöglicht Ihnen eine einfache Bedienung von Funktionen wie Blinker, Fernlicht und Lichthupe mit der rechten Hand. Dazu wird ein Hebel auf dem Originalschalter angebracht und auf die rechte Seite geführt, sodass Ihnen eine Bedienung trotz eingeschränkter Beweglichkeit in der linken Hand möglich ist.

Nur mit Zulassungsgutachten für Fahrhilfen (E08)



Code

Preis Euro
inkl. MwSt.
exkl. MwSt.

E88

297,50
250,00

Fahrpedalverlegung

Die elektronische Pedalverlegung ermöglicht eine Bedienung Ihres Fahrzeugs mit dem linken Fuß und damit eine sichere Teilnahme am aktiven Straßenverkehr trotz beweglicher Einschränkungen im rechten Fuß. Dabei wird der Fußraum auf der linken Seite um ein weiteres Fahrpedal ergänzt - das rechte Fahrpedal bleibt weiterhin erhalten.



E89

2.023,00
1.700,00

Pedalerhöhung 2-fach

Die Pedalerhöhung von bis zu 100 mm erleichtert Ihnen das Erreichen der Pedale und sorgt so für eine sichere und angenehme Fahrt. Die Pedalerhöhungen werden auf die Originalpedale gesteckt und lassen sich mühelos wieder abnehmen, wenn Ihr Mercedes-Benz von weiteren Personen gefahren wird, die eine Pedalerhöhung nicht benötigen.



E92

1.035,30
870,00

Nur mit Zulassungsgutachten für Fahrhilfen (E08)

Nicht mit Handbediengerät Classic (E67), Handbediengerät Classic beledert (E68), Handbediengerät Easy Speed beledert (E83) und Handbediengerät Easy Speed (E84)

						kurzer Radstand						langer Radstand						Maybach								
						S 450 e mit EQ Hybrid Technologie	S 580 e 4MATIC mit EQ Hybrid Technologie	S 350 d	S 350 d 4MATIC	S 450 d 4MATIC	S 450 4MATIC	S 500 4MATIC	S 580 4MATIC	S 450 e mit EQ Hybrid Technologie	S 580 e 4MATIC mit EQ Hybrid Technologie	S 350 d	S 350 d 4MATIC	S 450 d 4MATIC	S 450 4MATIC	S 500 4MATIC	S 580 4MATIC	Mercedes-AMG S 63 E Performance	Mercedes-Maybach S 580 e mit EQ Hybrid Technologie	Mercedes-Maybach S 580	Mercedes-Maybach S 680	
						●	●	●	●	●	●	●	●	●	●	●	●	●	●	●	●	●	●	●	●	
						●	●	●	●	●	●	●	●	●	●	●	●	●	●	●	●	●	●	●	●	●
						●	●	●	●	●	●	●	●	●	●	●	●	●	●	●	●	●	●	●	●	●

Weitere technische Daten.

Typ	Leergewicht/ Zuladung ⁴ / Zulässiges Gesamtgewicht (kg)	Gepäckraum- volumen ⁵ (l)	Anhängelast ungebremst/ gebremst (kg)	Tankinhalt/ davon Reserve (l)
Limousine kurzer Radstand Diesel				
S 350 d	2.090/640/2.730	540	750/2.100	65/8
S 350 d 4MATIC	2.125/695/2.820	540	750/2.100	65/8
S 450 d 4MATIC	2.125/695/2.820	540	750/2.100	65/8

Typ	Leergewicht/ Zuladung ⁴ / Zulässiges Gesamtgewicht (kg)	Gepäckraum- volumen ⁵ (l)	Anhängelast ungebremst/ gebremst (kg)	Tankinhalt/ davon Reserve (l)
Limousine kurzer Radstand Benziner				
S 450 4MATIC	2.070/725/2.795	550	750/2.100	65/8
S 500 4MATIC	2.085/725/2.810	550	750/2.100	65/8
S 580 4MATIC	2.140/680/2.820	535	750/2.100	76/8

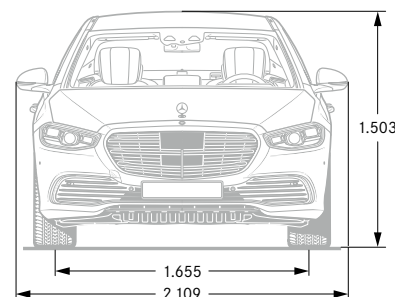
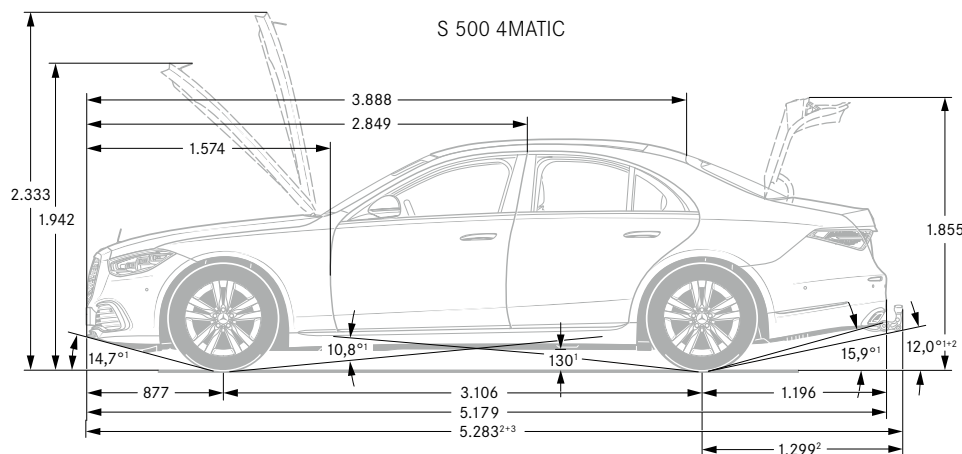

¹ Bei zulässigem Gesamtgewicht ² Mit Anhängerkupplung inkl. Schutzkappe (SA) ³ inkl. Kennzeichen-Adapter (4 mm)

⁴ Masse des Kraftfahrzeugs in fahrbereitem Zustand mit dem zu mindestens 90 % seines Fassungsvermögens gefüllten Kraftstofftank, zuzüglich der Masse des Fahrers (per Gesetz pauschal mit 75 kg veranschlagt), des Kraftstoffs und der Flüssigkeiten, ausgestattet mit der Standardausrüstung gemäß den Herstellerangaben sowie, sofern vorhanden, der Masse des Aufbaus, des Führerhauses, der Anhängervorrichtung und des Ersatzrads/der Ersatzräder sowie des Werkzeugs. Sonderausstattungen, Zusatzausrüstungen und Zubehör können einen Einfluss auf Gewicht, verbleibende Nutzlast, Rollwiderstand, Aerodynamik usw. haben und damit auch die Verbrauchs- und CO₂-Werte beeinflussen.

⁵ In Anlehnung an Richtlinie ISO 3832:2002-06. Gepäckraumvolumen kann je nach Sonderausstattung abweichen

Weitere technische Daten.

Typ	Leergewicht/ Zuladung ⁴ / Zulässiges Gesamtgewicht (kg)	Gepäckraum- volumen ⁵ (l)	Anhängelast ungebremst/ gebremst (kg)	Tankinhalt/ davon Reserve (l)
Limousine langer Radstand Diesel				
S 350 d	2.110/958/2.765	540	750/2.100	65/8
S 350 d 4MATIC	2.145/675/2.820	540	750/2.100	65/8
S 450 d 4MATIC	2.145/675/2.820	540	750/2.100	65/8

Typ	Leergewicht/ Zuladung ⁴ / Zulässiges Gesamtgewicht (kg)	Gepäckraum- volumen ⁵ (l)	Anhängelast ungebremst/ gebremst (kg)	Tankinhalt/ davon Reserve (l)
Limousine langer Radstand Benziner				
S 450 4MATIC	2.090/730/2.820	550	750/2.100	65/8
S 500 4MATIC	2.105/715/2.820	550	750/2.100	65/8
S 580 4MATIC	2.160/660/2.820	535	750/2.100	76/8

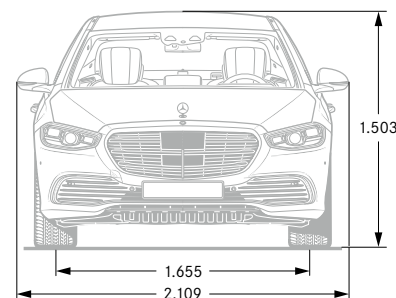
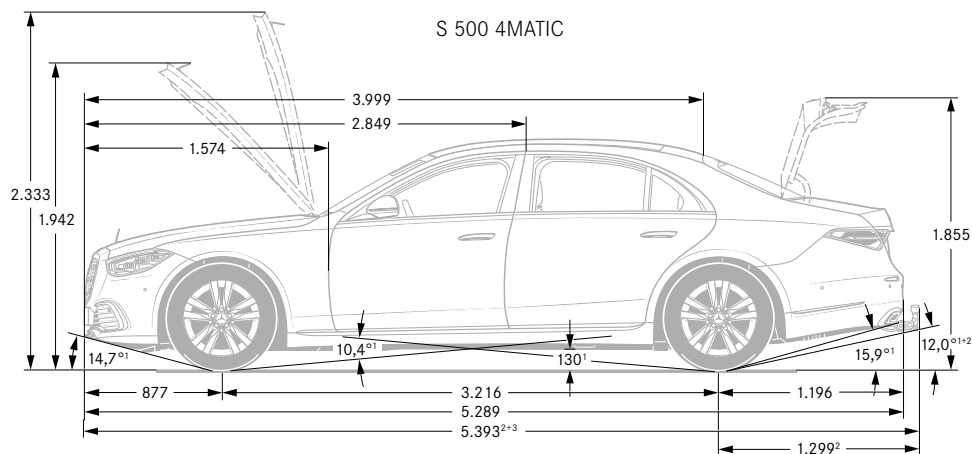

¹ Bei zulässigem Gesamtgewicht ² Mit Anhängerkupplung inkl. Schutzkappe (SA) ³ inkl. Kennzeichen-Adapter (4 mm)

⁴ Masse des Kraftfahrzeugs in fahrbereitem Zustand mit dem zu mindestens 90 % seines Fassungsvermögens gefüllten Kraftstofftank, zuzüglich der Masse des Fahrers (per Gesetz pauschal mit 75 kg veranschlagt), des Kraftstoffs und der Flüssigkeiten, ausgestattet mit der Standardausrüstung gemäß den Herstellerangaben sowie, sofern vorhanden, der Masse des Aufbaus, des Führerhauses, der Anhängervorrichtung und des Ersatzrads/der Ersatzräder sowie des Werkzeugs. Sonderausstattungen, Zusatzausrüstungen und Zubehör können einen Einfluss auf Gewicht, verbleibende Nutzlast, Rollwiderstand, Aerodynamik usw. haben und damit auch die Verbrauchs- und CO₂-Werte beeinflussen.

⁵ In Anlehnung an Richtlinie ISO 3832:2002-06. Gepäckraumvolumen kann je nach Sonderausstattung abweichen

Weitere technische Daten.

Typ	Leergewicht/ Zuladung ¹ / Zulässiges Gesamtgewicht (kg)	Gepäckraum- volumen ² (l)	Anhängelast ungebremst/ gebremst (kg)	Tankinhalt/ davon Reserve (l)
Limousine langer Radstand Benziner				
Mercedes-AMG S 63 E Performance	2.595/550/3.145	305	-	76/12

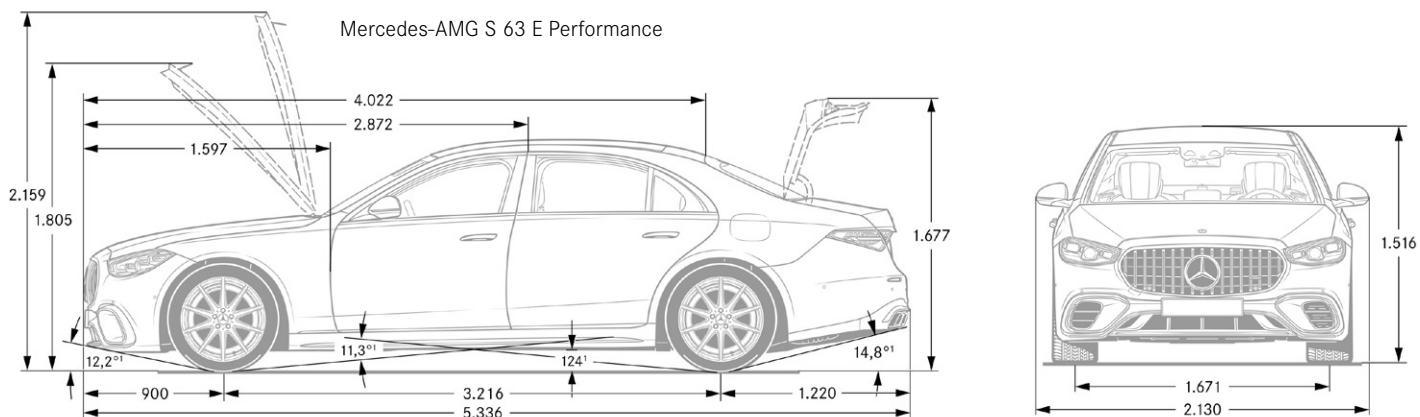

¹ Masse des Kraftfahrzeugs in fahrbereitem Zustand mit dem zu mindestens 90 % seines Fassungsvermögens gefüllten Kraftstofftank, zuzüglich der Masse des Fahrers (per Gesetz pauschal mit 75 kg veranschlagt), des Kraftstoffs und der Flüssigkeiten, ausgestattet mit der Standardausrüstung gemäß den Herstellerangaben sowie, sofern vorhanden, der Masse des Aufbaus, des Führerhauses, der Anhängervorrichtung und des Ersatzrads/der Ersatzräder sowie des Werkzeugs. Sonderausstattungen, Zusatzausrüstungen und Zubehör können einen Einfluss auf Gewicht, verbleibende Nutzlast, Rollwiderstand, Aerodynamik usw. haben und damit auch die Verbrauchs- und CO₂-Werte beeinflussen.

² In Anlehnung an Richtlinie ISO 3832:2002-06. Gepäckraumvolumen kann je nach Sonderausstattung abweichen
Fahrzeuginnenlänge ohne Kennzeichen-Adapter (1 mm)

Weitere technische Daten.

Typ	Leergewicht/ Zuladung ¹ / Zulässiges Gesamtgewicht (kg)	Gepäckraum- volumen ² (l)	Anhängelast ungebremst/ gebremst (kg)	Tankinhalt/ davon Reserve (l)
Limousine langer Radstand Benziner				
Mercedes-Maybach S 580	2.310/600/2.910	505	-	76/8
Mercedes-Maybach S 680	2.365/525/2.890	495	-	76/8

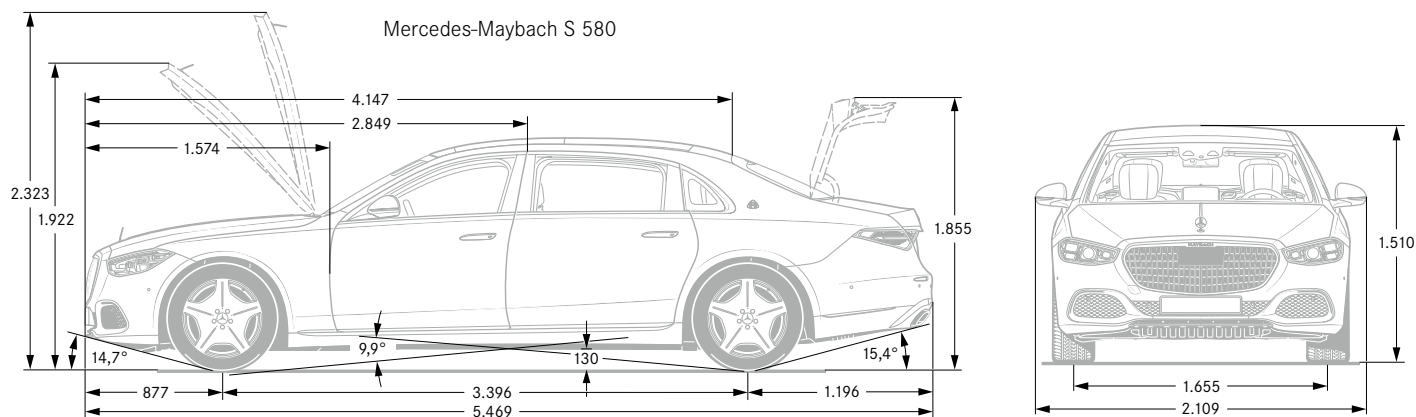

¹ Masse des Kraftfahrzeugs in fahrbereitem Zustand mit dem zu mindestens 90 % seines Fassungsvermögens gefüllten Kraftstofftank, zuzüglich der Masse des Fahrers (per Gesetz pauschal mit 75 kg veranschlagt), des Kraftstoffs und der Flüssigkeiten, ausgestattet mit der Standardausrüstung gemäß den Herstellerangaben sowie, sofern vorhanden, der Masse des Aufbaus, des Führerhauses, der Anhängervorrichtung und des Ersatzrads/der Ersatzräder sowie des Werkzeugs. Sonderausstattungen, Zusatzausrüstungen und Zubehör können einen Einfluss auf Gewicht, verbleibende Nutzlast, Rollwiderstand, Aerodynamik usw. haben und damit auch die Verbrauchs- und CO₂-Werte beeinflussen.

² In Anlehnung an Richtlinie ISO 3832:2002-06. Gepäckraumvolumen kann je nach Sonderausstattung abweichen
Fahrzeuginnenlänge ohne Kennzeichen-Adapter (1 mm)

Service

Mercedes-Benz Komplettservice-Paket

Ihr Mercedes-Benz Service sorgt dafür, dass vom ersten Kilometer an die Sicherheit, Zuverlässigkeit und der Wert Ihres Mercedes bestmöglich bewahrt werden. So genießen Sie mit unserem Komplettservice-Paket vielfältige Leistungen - und sind damit jederzeit einfach entspannt unterwegs. Das Komplettservice-Paket umfasst bis zu fünf Jahre lang sämtliche Service-Arbeiten.¹

z. B. für 36 Monate und 45.000 km nur:

¹ Gemäß den jeweiligen Bedingungen des Komplettservice-Pakets.

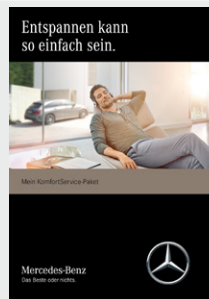

Preis/
Monat
inkl. MwSt.

99,00
105,00
108,00
111,00
123,00
129,00
135,00
141,00

Mercedes-Benz Garantie-Paket

Verlängern Sie ganz einfach Ihren Schutz vor unvorhersehbaren Reparaturkosten. Das Mercedes-Benz Garantie-Paket gibt Ihnen im Anschluss an die Neufahrzeug-Garantie finanzielle Sicherheit. Sie können es günstig bereits beim Neufahrzeugkauf oder während der Neufahrzeug-Garantie abschließen und anschließend optional jährlich bis ins 12. Laufjahr Ihres Fahrzeugs immer wieder verlängern. Sie sichern sich damit umfangreiche Garantie- und Reparaturleistungen² von Ihrem Mercedes-Benz Service.

² Gemäß den jeweiligen Bedingungen des Garantie-Pakets.

³ Unverbindlich empfohlene Verkaufspreise.



Kaufpreis³
inkl. gesetzl.
Steuer

Garantie-Paket: 12 Monate im Anschluss an die Neufahrzeug-Garantie

515,00
799,00

Garantie-Paket: 24 Monate im Anschluss an die Neufahrzeug-Garantie

1.139,00
1.799,00

Garantie-Paket: 36 Monate im Anschluss an die Neufahrzeug-Garantie

1.889,00
3.179,00

	kurzer Radstand							langer Radstand					Maybach						
	S 450 e mit EQ Hybrid Technologie	S 580 e 4MATIC mit EQ Hybrid Technologie	S 350 d	S 350 d 4MATIC	S 450 d 4MATIC	S 450 4MATIC	S 500 4MATIC	S 580 4MATIC	S 450 e mit EQ Hybrid Technologie	S 580 e 4MATIC mit EQ Hybrid Technologie	S 350 d	S 350 d 4MATIC	S 450 d 4MATIC	S 450 4MATIC	S 500 4MATIC	S 580 4MATIC	Mercedes-Maybach S 580 e mit EQ Hybrid Technologie	Mercedes-Maybach S 580	Mercedes-Maybach S 680
99,00	-	-	●	-	-	-	-	-	-	-	●	-	-	-	-	-	-	-	-
105,00	-	-	-	●	-	-	-	-	-	-	●	-	-	-	-	-	-	-	-
108,00	●	-	-	-	-	-	-	-	●	-	-	-	-	-	-	-	-	-	-
111,00	-	-	-	-	●	●	●	-	-	-	-	●	●	●	-	-	-	-	-
123,00	-	-	-	-	-	-	-	●	-	-	-	-	-	-	●	-	-	-	-
129,00	-	-	-	-	-	-	-	-	-	-	-	-	-	-	-	-	-	-	-
135,00	-	●	-	-	-	-	-	-	●	-	-	-	-	-	-	-	●	●	-
141,00	-	-	-	-	-	-	-	-	-	-	-	-	-	-	-	-	-	-	●
515,00	●	●	●	●	●	●	●	●	●	●	●	●	●	●	●	-	-	-	-
799,00	-	-	-	-	-	-	-	-	-	-	-	-	-	-	-	-	●	●	●
1.139,00	●	●	●	●	●	●	●	●	●	●	●	●	●	●	●	-	-	-	-
1.799,00	-	-	-	-	-	-	-	-	-	-	-	-	-	-	-	-	●	●	●
1.889,00	●	●	●	●	●	●	●	●	●	●	●	●	●	●	●	-	-	-	-
3.179,00	-	-	-	-	-	-	-	-	-	-	-	-	-	-	-	●	●	●	-

● lieferbar gegen Mehrpreis

○ als Sonderausstattung ohne Mehrpreis lieferbar

S Serienausstattung

- nicht lieferbar

Finanzdienstleistungen und Versicherungen.

Leasing und Finanzierung

Profitieren Sie von der Mercedes-Benz Qualität, Zuverlässigkeit und Sicherheit auch in Ihren finanziellen Angelegenheiten. Dank attraktiver Leasing- und Finanzierungsprodukte von der Mercedes-Benz Leasing Deutschland GmbH und der Mercedes-Benz Bank AG haben Sie flexible Möglichkeiten, sich Ihren Wunsch eines neuen Mercedes zu erfüllen.



Mobilität mit maximaler Flexibilität

Neben individuellen Leasing- und Finanzierungsoptionen bieten Ihnen die Fahrzeug-Miete mit Mercedes-Benz Rent und das Abo Mercedes-Benz My Choice weitere Möglichkeiten, schnell und unkompliziert Ihren Traumwagen zu fahren. Erfahren Sie mehr unter www.mercedes-benz.de/passengercars/finance



Mercedes Credit Card

Die Mercedes Credit Card* ist auf höchste Ansprüche zugeschnitten. Mit der Mercedes Credit Card bezahlen Sie weltweit komfortabel und profitieren von Reise- und Versicherungsleistungen, automobilen Leistungen und finanziellen Freiheiten.

Das edle Design der Karte und die exklusiven Markenvorteile im Onlineshop, bei Driving Events und im Mercedes-Benz Museum machen den Unterschied. Informieren Sie sich und beantragen Sie die neue Mercedes Credit Card unter: <https://www.mercedes-creditcard.de/>

*Kartenherausgebendes Institut und Vertragspartner ist die Landesbank Baden-Württemberg/BW-Bank.



Leistungsstarker Versicherungsschutz

Sorgenfrei Mercedes fahren – Mit dem hervorragenden Versicherungsschutz unserer Versicherungspartner¹ ist Ihr Wagen – auch Ihr Elektro- oder Hybridfahrzeug – umfassend abgesichert. Im Schadenfall wird Ihr Fahrzeug in einer Mercedes-Benz Werkstatt repariert.

¹ Versicherer: HDI Versicherung AG, HDI-Platz 1, 30659 Hannover, vermittelt durch die Mercedes-Benz Bank AG, Siemensstraße 7, 70469 Stuttgart.

R+V Allgemeine Versicherung AG, Raiffeisenplatz 1, 65189 Wiesbaden, vermittelt durch die Mercedes-Benz Bank AG, Siemensstraße 7, 70469 Stuttgart.

Es gelten die allgemeinen Versicherungsbedingungen.



Finanzielle Sicherheit für Ihren Mercedes-Benz

Erweitern Sie die Leistungen Ihrer Vollkaskoversicherung durch den Kaufpreis-schutz², welcher bei Totalschaden, Diebstahl oder Zerstörung bis zu 48 Monate lang die Lücke zwischen Kaufpreis und Wiederbeschaffungswert schließt. Erfahren Sie mehr über die Versicherungen unter www.mercedes-benz.de/passengercars/finance/insurance

² Versicherer: Zurich Insurance plc Niederlassung für Deutschland, Platz der Einheit 2, 60327 Frankfurt/Main vermittelt durch die Mercedes-Benz Bank AG. Es gelten die allgemeinen Versicherungsbedingungen.

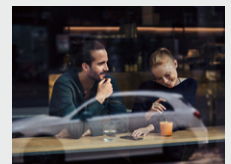

Fahrzeugabholung.

Mehr Informationen zur Fahrzeugabholung im Kundencenter finden Sie in unserer praktischen Web-App.
Bequem den QR-Code scannen oder www.mbkundencenter.com besuchen.



Besuchen Sie die Erfinder des Automobils und erleben Sie Ihre ganz persönlichen Sternstunden in einem der Mercedes-Benz Kundencenter. Erfahren Sie hautnah, wie wir mit modernster Technik Fahrzeuge nach den individuellen Wünschen unserer Kunden entstehen lassen, und nehmen Sie an einer Werkbesichtigung durch unsere Automobilfertigung teil! Unsere Mercedes-Benz Expert*innen sind bei Ihrer persönlichen Fahrzeuganweisung gerne für Sie da!

Mercedes-Benz Kundencenter Bremen

Erleben Sie das Werk in Bremen als Kompetenzzentrum der C-Klasse: Limousine, T-Modell, Coupé, Cabriolet und GLC oder als Sportwagenschmiede für SL, SLC, E-Klasse Coupé und E-Klasse Cabriolet und unsere vollelektrischen EQ-Modelle EQC und EQE. Lernen Sie unseren Geländewagen-Parcours „The Rock“ kennen und stellen Sie den GLC auf die Probe. Das Kundencenter freut sich darauf, seinen Gästen einen unvergesslichen Tag zu bereiten.

Die Abholung Ihrer neuen S-Klasse ist im Mercedes-Benz Kundencenter Bremen gegen einen Aufpreis von 595,00 € (inklusive Mehrwertsteuer) möglich.

Im Holter Feld 10
28309 Bremen
Telefon: +49 (0) 30 2694 1010
E-Mail:
kundencenter.bremen@mercedes-benz.com



Mercedes-Benz Kundencenter Rastatt

Gehen Sie mit auf Entdeckungstour und werden Sie Zeuge, wie die A- und B-Klasse sowie der GLA und der vollelektrische EQA im Mercedes-Benz Werk Rastatt, dem Kompetenzzentrum der Kompaktfahrzeuge, entstehen. Auf dem neuen Erlebnis-Parcours „A-Rock“ wird das Fahren zum Abenteuer. Offroad Begeisterte können sich hier von der Qualität des im Werk Rastatt produzierten GLA selbst überzeugen. Erleben Sie bei uns einen Tag wie keinen anderen! Wir freuen uns auf Sie.

Die Abholung Ihres neuen S-Klasse ist im Mercedes-Benz Kundencenter Rastatt gegen einen Aufpreis von 595,00 € (inklusive Mehrwertsteuer) möglich.

Gottlieb-Daimler-Straße
76437 Rastatt
Telefon: +49 (0) 30 2694 1010
E-Mail:
kundencenter.rastatt@mercedes-benz.com



Mercedes-Benz Kundencenter Sindelfingen

Das Mercedes-Benz Werk Sindelfingen ist Kompetenzzentrum für Fahrzeuge der Ober- und Luxusklasse. Hier entstehen EQS, S- und E-Klasse sowie CLS und Mercedes-AMG GT. Im Kundencenter in Sindelfingen trifft Tradition auf Moderne. Seit 1953 können Kunden auf Wunsch ihren neuen Mercedes direkt im Werk in Empfang nehmen. Die neu gestalteten Räumlichkeiten des Kundencenters bieten Ihnen mehr Anlass denn je für einen Besuch. Überzeugen Sie sich selbst!

Die Abholung Ihrer neuen S-Klasse ist im Mercedes-Benz Kundencenter Sindelfingen für Sie kostenfrei.

Käsbrünnlestraße 25/1
71063 Sindelfingen
Telefon: +49 (0) 30 2694 1010
E-Mail:
kundencenter.sindelfingen@mercedes-benz.com



AMG Kundencenter in Affalterbach

Eine Begegnung der unvergesslichen Art erwartet Sie in Affalterbach: Das Headquarter von Mercedes-AMG ist der ideale Ort, um Ihren neuen Traumwagen entgegenzunehmen. In der Heimat der Driving Performance spüren Sie den AMG-Spirit hautnah. Bei einer Werksführung lernen Sie die berühmte Motorenmanufaktur kennen und erleben die Philosophie „One Man - One Engine“ in Aktion. Nach einer Stärkung in der AMG Private Lounge ist es soweit: Ihr Mercedes-AMG erwartet Sie. Genießen Sie den Augenblick! Sobald Sie bereit sind, macht Sie Ihr AMG-Experte mit der Technik vertraut. Und dann starten Sie mit einem vollgetankten Fahrzeug und einer kleinen Überraschung zu Ihrer ersten Fahrt.

Die Abholung Ihres neuen AMG-Fahrzeugs ist im Kundencenter Affalterbach gegen einen Aufpreis von 1.390,00 € (inklusive Mehrwertsteuer) möglich.

Mercedes-AMG GmbH
Daimlerstraße 1
71563 Affalterbach
Telefon: +49 7144 -302 0
E-Mail:
fahrzeugabholung-amg@mercedes-benz.com



Fragen Sie Ihren Mercedes-Benz Vertragspartner zu näheren Details.

Mercedes me connect.

Voraussetzung:

Für die Nutzung der nachfolgend aufgeführten Dienste ist eine Registrierung im Mercedes me Portal sowie die Zustimmung zu den Nutzungsbedingungen für die Mercedes me connect Dienste notwendig. Zusätzlich muss das jeweilige Fahrzeug mit dem Benutzerkonto verknüpft sein. Nach Ablauf der initialen Laufzeit können die Dienste kostenpflichtig verlängert werden. Die erstmalige Aktivierung der Dienste ist innerhalb von 1 Jahr ab Erstzulassung oder Inbetriebnahme durch den Kunden möglich, je nachdem was zuerst erfolgt.

	Vertragsrechtliche Einschränkungen	MBUX
Komfort Paket Wartungsmanagement, Unfallmanagement, Pannenmanagement, Telediagnose, Fahrzeugdiagnose, Fahrzeugstatus und digitales Fahrtenbuch.	Unbegrenzte Laufzeit Digitales Fahrtenbuch ab Aktivierung 1 Jahr kostenfrei nutzbar	S
Vorrüstung für Navigationsdienste (01U) Wo auch immer Sie hinfahren, Sie sind bestens informiert. Ihr Fahrzeug beantwortet Ihnen Fragen zu Ihrer Reise. Sie erfahren die Anzahl aktuell verfügbarer Parkplätze oder das aktuelle Wetter. Damit gelingt Ihnen die Reiseplanung noch leichter.	Lokale Suche/Anzeige Park- und Wetterinformationen 3 Jahre ab Aktivierung kostenfrei nutzbar	S
Vorrüstung für Live Traffic Information (367) Kommen Sie stressfrei, auf dem besten Weg und schneller an Ihr Ziel. Live Traffic Information empfängt in Echtzeit präzisere und aktuellere Verkehrsdaten als übliche Systeme und optimiert die dynamische Routenführung. Ob in der Rushhour oder auf Reisen: Sie können auf viele Situationen reagieren und Staus sowie Stop-and-go-Verkehr einfach umfahren. Car-to-X sorgt für mehr Sicherheit und Komfort und kann auch vor rutschigen Straßen und liegengebliebenen Fahrzeugen warnen.	3 Jahre ab Aktivierung kostenfrei nutzbar	S
Mercedes-Benz Notrufsystem (351) Das Mercedes-Benz Notrufsystem kann im Notfall für den entscheidenden Zeitvorteil sorgen. Über ein Kommunikationsmodul mit eigener SIM-Karte wird bei einem Unfall automatisch ein Notruf ausgelöst, der die Zeit bis zum Eintreffen von Rettungskräften verkürzen kann. Der Notruf kann auch manuell ausgelöst werden, um schnelle Hilfe zu organisieren.	10 Jahre	Keine Nutzungsvoraussetzungen
Kommunikationsmodul 5G (382) für die Nutzung von Mercedes me connect Diensten Das serienmäßige Kommunikationsmodul mit fahrzeugfester, 5G-fähiger SIM-Karte bietet Ihnen ein Plus an Komfort und Sicherheit. Es vernetzt Sie mit Ihrem Fahrzeug - und das Fahrzeug mit der Infrastruktur wie dem Mercedes-Benz-Server oder dem Internet. Dadurch können Sie Dienste wie die Live Traffic Information von Mercedes me connect nutzen.	Unbegrenzte Laufzeit	S
Vorrüstung für digitale Schlüsselübergabe (20U) Teilen Sie Ihr Fahrzeug so einfach wie nie mit Freunden und Familienmitgliedern – egal, wo Sie gerade sind. Dabei behalten Sie die volle Kontrolle und entscheiden bequem per App, ob Sie einer Nutzung zustimmen. Über die mobile Anwendung wird das Fahrzeug auch lokalisiert und entriegelt. Erst mit Leihbeginn aktiviert sich ein hinterlegter Schlüssel.	3 Jahre ab Aktivierung kostenfrei nutzbar	●

Mercedes me connect.

Voraussetzung:

Für die Nutzung der nachfolgend aufgeführten Dienste ist eine Registrierung im Mercedes me Portal sowie die Zustimmung zu den Nutzungsbedingungen für die Mercedes me connect Dienste notwendig. Zusätzlich muss das jeweilige Fahrzeug mit dem Benutzerkonto verknüpft sein. Nach Ablauf der initialen Laufzeit können die Dienste kostenpflichtig verlängert werden. Die erstmalige Aktivierung der Dienste ist innerhalb von 1 Jahr ab Erstzulassung oder Inbetriebnahme durch den Kunden möglich, je nachdem was zuerst erfolgt.

	Vertragsrechtliche Einschränkungen	MBUX
<p>Remote Services Plus (33U)* Das Paket Remote Services Plus macht Mobilität zu einem neuen Erlebnis und bringt mehr Komfort und Sicherheit. Statusabfragen informieren über die Reichweite. Sie können bestimmte Funktionen fernbedienen und Ihr Fahrzeug lokalisieren. Beispielsweise öffnen Sie Ihre Fenster bevor Sie einsteigen – und lüften so den Innenraum an heißen Tagen. *Nicht für S 450 e mit EQ Hybrid Technologie, S 580 e 4MATIC mit EQ Hybrid Technologie, S 63 E Performance und Mercedes-Maybach S 580 e mit EQ Hybrid Technologie</p>	<p>3 Jahre ab Aktivierung kostenfrei nutzbar</p>	<p>S</p>
<p>Vorrüstung für Bürofunktion im Fahrzeug Nutzen Sie Ihre Zeit im Auto so sinnvoll und effektiv wie möglich. Dieser Dienst bringt eine Vielzahl der Gmail und Microsoft Office 365-Funktionalitäten und direkten Zugriff auf benötigte Daten in Ihr Fahrzeug – sogar ohne eine zusätzliche App. Alle Bürofunktionen werden ablenkungsarm über die vertrauten Bedien- und Anzeigeelemente des Fahrzeugs gesteuert.</p>	<p>3 Monate ab Aktivierung kostenfrei nutzbar</p>	<p>S Nur mit Navigation</p>
<p>Remote und Charging Services Plus (38U)* Das Paket Remote und Charging Services Plus verbindet Sie mit dem Fahrzeug. Sie können es auf Wunsch lokalisieren und ausgewählte Funktionen fernbedienen. Mit Mercedes me Charge beziehen Sie Strom an vielen öffentlichen Ladestationen bei größtmöglicher Kostentransparenz. Sie müssen sich nur einmal registrieren und erhalten eine zentrale Abrechnung. *Nur für S 450 e mit EQ Hybrid Technologie, S 580 e 4MATIC mit EQ Hybrid Technologie, S 63 E Performance und Mercedes-Maybach S 580 e mit EQ Hybrid Technologie</p>	<p>Remote Services 3 Jahre ab Aktivierung kostenfrei nutzbar me Charge: 1 Jahr ab Aktivierung kostenfrei nutzbar</p>	<p>S</p>
<p>Vorrüstung für Remote- und Navigationsdienste (13U)* Die Welt von Mercedes me bietet viele Dienste für Ihr Elektro-Komforterlebnis. Ladestationen finden, die Reichweite kontrollieren oder das Fahrzeug vorklimatisieren: die Remote- und Navigationsdienste enthalten alle Basis-Funktionalitäten für die komfortable Nutzung von Mercedes-Benz Plug-in Hybriden. *Nur für S 450 e mit EQ Hybrid Technologie, S 580 e 4MATIC mit EQ Hybrid Technologie, S 63 E Performance und Mercedes-Maybach S 580 e mit EQ Hybrid Technologie</p>	<p>Unbegrenzte Laufzeit ab Aktivierung kostenfrei nutzbar</p>	<p>S</p>

Immer einen Besuch wert: Verlängern Sie nach dem kostenlosen Nutzungszeitraum Ihre Mercedes me connect Produkte und buchen Sie auf Wunsch weitere hinzu. Rüsten Sie Ihr Fahrzeug nachträglich dauerhaft mit bestimmten Sonderausstattungen aus – on-demand Ausstattung macht es möglich. Werfen Sie einen Blick auf das einfache, flexible Angebot und bleiben Sie up-to-date mit zukünftigen Innovationen.

Besuchen Sie den Mercedes me Store hier: <https://shop.mercedes-benz.com/de-de/connect/>

Ihr Weg, um diese Dienste nutzen zu können:

Rufen Sie die Seite Mercedes me connect (<https://me.mercedes-benz.com>) auf und klicken Sie dann auf „Registrieren“. Geben Sie jetzt die geforderten Daten ein und klicken Sie anschließend auf „Registrieren“.

Im Anschluss erhalten Sie eine E-Mail. Klicken Sie in dieser auf den Link „Registrierung abschließen“ und legen Sie Ihr individuelles Passwort fest. Klicken Sie nun auf „Nutzungsbedingungen akzeptieren“. Lesen Sie die Nutzungsbedingungen durch und akzeptieren Sie diese. Ihr Fahrzeug können Sie nun mit Ihrem Profil bei Ihrem Mercedes-Benz Partner verknüpfen lassen. Hierfür ist Ihre E-Mail-Adresse, der Fahrzeugschein und der Ausweis notwendig. Richten Sie sich anschließend auf Ihrem Smartphone/Tablet die Seite <http://connect.mercedes.me> ein oder laden Sie die Mercedes App me auf Ihr Smartphone, um die Dienste bequem von überall zu nutzen.



Mercedes-Benz ist einer der Gründungspartner der Stiftung „Laureus Sport for Good Foundation“.

Seit der Stiftungsgründung im Jahr 2000 unterstützt und fördert Mercedes-Benz die Ziele und Werte dieses weltweiten, gemeinnützigen Programms: mit sozialen Sportprojekten das Leben von benachteiligten oder kranken Kindern und Jugendlichen zu verbessern. Laureus wurde zu einem grundlegenden Bestandteil der gesellschaftlichen Verantwortung von Mercedes-Benz. Jeder neue Mercedes ist daher ein Botschafter dieser Werte. Mit dem Kauf eines Mercedes unterstützen Sie die Stiftung „Laureus Sport for Good Foundation“.

Speicherung technischer Daten im Fahrzeug: Elektronische Fahrzeugkomponenten (z.B. Airbag-Steuergerät, Motorsteuergerät, etc.) enthalten Datenspeicher für technische Fahrzeugdaten, wie z. B. Meldungen im Falle von Funktionsstörungen, Geschwindigkeit des Fahrzeuges, Bremsstärke oder Funktionsweise von Rückhalte- und Fahrerassistenz-Systemen im Falle eines Unfallereignisses (Audio- und Videodaten werden nicht gespeichert). Die Daten werden flüchtig, punktuell als Momentaufnahme z. B. im Falle einer Störungsmeldung, über einen sehr kurzen Aufzeichnungszeitraum (maximal wenige Sekunden) z. B. im Falle eines Unfalls oder in zusammengefasster Form z.B. zur Bewertung der Bauteilbeanspruchung gespeichert. Die gespeicherten Daten können über Schnittstellen im Fahrzeug ausgelesen, von geschulten Technikern zur Diagnose und Behebung etwaiger Funktionsstörungen oder vom Hersteller zur Analyse und zur weiteren Verbesserung von Fahrzeugfunktionen verarbeitet und genutzt werden. Auf Wunsch des Kunden können Daten auch als Basis für weitere optionale Dienstleistungen dienen. Eine Übertragung der Daten aus dem Fahrzeug heraus an den Hersteller bzw. Dritte erfolgt grundsätzlich nur aufgrund gesetzlicher Erlaubnis (z.B. Fahrzeugnotruf e-Call), oder aufgrund vertraglichen Einverständnisses mit dem Kunden unter Berücksichtigung des Datenschutzes. Weitere Informationen zu gespeicherten Daten im Fahrzeug befinden sich in der Betriebsanleitung des Fahrzeugs. Diese finden Sie gedruckt und interaktiv im Fahrzeug oder online unter www.mercedes-benz.de/betriebsanleitung.

Nach Redaktionsschluss können sich am Produkt Änderungen ergeben haben.

Mercedes-Benz AG, Mercedes-Benz Cars Vertrieb Deutschland, Mühlenstraße 30, 10243 Berlin, MBD/VPM

www.mercedes-benz.de